

Cub Cadet

Cub Cadet



Stanley Black & Decker Slovakia s.r.o., Vysoká 2/B, 811 06 Bratislava

www.cubcadet.sk

© 2026 Stanley Black & Decker Slovakia s.r.o. Všetky práva vyhradené. Cub Cadet a ďalšie obchodné značky sú registrované ochranné známky spoločnosti Stanley Black & Decker, Inc. Ďalšie informácie môžete jednoducho získať na našich webových stránkach: www.cubcadet.sk. Vyhradzujeme si právo na vykonávanie zmien cien a technických parametrov a zároveň zmien v dôsledku tlačových a iných chýb.

Platnosť od 12/2026

KATALÓG 2026

CUB CADET 2026 – INOVÁCIE V KAŽDOM DETAILI

Oboznámte sa s novou generáciou produktov značky Cub Cadet – kde spájame odvážny dizajn s vysokým výkonom a premysleným komfortom. Náš rad pre rok 2026 prináša všetko, od agilných robotických kosačiek a precíznych ručných kosačiek, až po kompaktné mini-ridery, pokročilé stroje zero-turn a profesionálne záhradné traktory – všetky navrhnuté tak, aby si s ľahkosťou poradili s každou výzvou. Všetky stroje nie sú stvorené iba na kosenie trávy – sú navrhnuté tak, aby zmenili spôsob vašej práce. Vďaka ergonomickým ovládačom, optimalizovaným sedadlám a intuitívnemu riadeniu sa aj náročné úlohy stávajú efektívnejšími a príjemnejšími. Nech už je akákoľvek veľká plocha vášho trávniku alebo veľké vaše ambície, Cub Cadet pre rok 2026 ponúka dokonalú rovnováhu štýlu, sily a využiteľnosti.

Vitajte pri prehľade produktového radu Cub Cadet pre rok 2026: Prémiový. Výkonný. Navrhnutý pre tých, ktorí očakávajú viac.



LT3 S108



LT3 R102

NEW



Z3 137



Z3 127S

NEW

VYBERTE SI RIEŠENIE PODĽA SVOJICH NÁROKOV.

Nie každý trávnik – a nie každý používateľ – je rovnaký. Preto vám Cub Cadet uľahčuje výber toho správneho riešenia.

RESIDENTIAL Pre majiteľov domov, ktorí očakávajú viac. Prémiové stroje navrhnuté pre súkromné záhrady ponúkajúce profesionálnu presnosť, komfort a kontrolu. Ľahko sa ovládajú, sú odolné a posúvajú starostlivosť o vašu záhradu na vyššiu úroveň.

COMMERCIAL Pre tých, ktorí sa živia prácou v teréne. Robustné, špecializované stroje konštruované na intenzívnu prevádzku na veľkých plochách – po mnoho rokov. Ideálne pre záhradnícke firmy, údržbárov zelene, komunálne služby aj pracovné tímy, ktoré každý deň vyžadujú spoľahlivosť a efektívnosť.

Nech už upravujete vlastný trávnik alebo sa staráte o parky, športové ihriská či verejné plochy, každý stroj Cub Cadet ponúka nekompromisný výkon, odolnosť a prvotriedne výsledky.

OBSAH

ROBOTICKÉ KOSAČKY	4 – 13
KOSAČKY NA TRÁVU	14 – 25
VYŽÍNAČE	26 – 29
MINI-RIDERY	30 – 35
ZÁHRADNÉ TRAKTORY	36 – 63
RAD ZERO-TURN	64 – 83
RAD PRO	84 – 93
SNEHOVÉ FRÉZY	94 – 101
PRÍSLUŠENSTVO	102 – 107

RESIDENTIAL
COMMERCIAL



XR5 3000



RELAXUJTE, ZATIAĽ ČO VÁŠ ROBOT KOSÍ

Model XR5 bol navrhnutý tak, aby kosil s maximálnou možnou presnosťou, na rovnom aj svahovitom teréne, v ideálnych aj ťažších podmienkach, za každého počasia, vo dne aj v noci, ticho a bez emisií výfukových plynov. Bol navrhnutý tak, aby udržiaval váš trávnik nielen zvodný na pohľad, ale aby bol trávnik aj zdravý a silný. A vy sa medzitým môžete venovať všetkým aktivitám, ktoré máte na záhrade radi.



1. NÁDHERNE UPRAVENÉ OKRAJE

Vďaka svojej schopnosti dokášať okraje trávniku mimo rozsahu šírky pojazdových kolies vám kosačka XR5 poskytne konečný vzhľad, na ktorý budete pyšní, a to aj na nerovných povrchoch.



2. ZVLÁDA HUSTÚ TRÁVU AJ NEROVNÝ TERÉN

Rad XR5 je konštruovaný tak, aby zvládal aj nerovný terén, a udržiaval tak dobrý vzhľad čerstvo pokoseného trávniku.



3. JEDNODUCHÉ POUŽITIE

Inštalácia kosačky XR5 vrátane nabíjacej stanice je rýchla a ľahká, čo je umožnené použitím prehľadného obslužného rozhrania Cub Cadet a ďalších funkcií.



4. L'AHKÁ ÚDRŽBA

Pri vývoji radu XR5 sa pamätalo na samočistiacu funkciu, ktorá vám poskytuje viac času na to, aby ste sa na záhrade mohli venovať iným činnostiam. Starosti a námahu si môžete ušetriť aj tým, že si v servisnom stredisku svojho predajcu dojednate vykonávanie každoročnej údržby.



XR5 3000

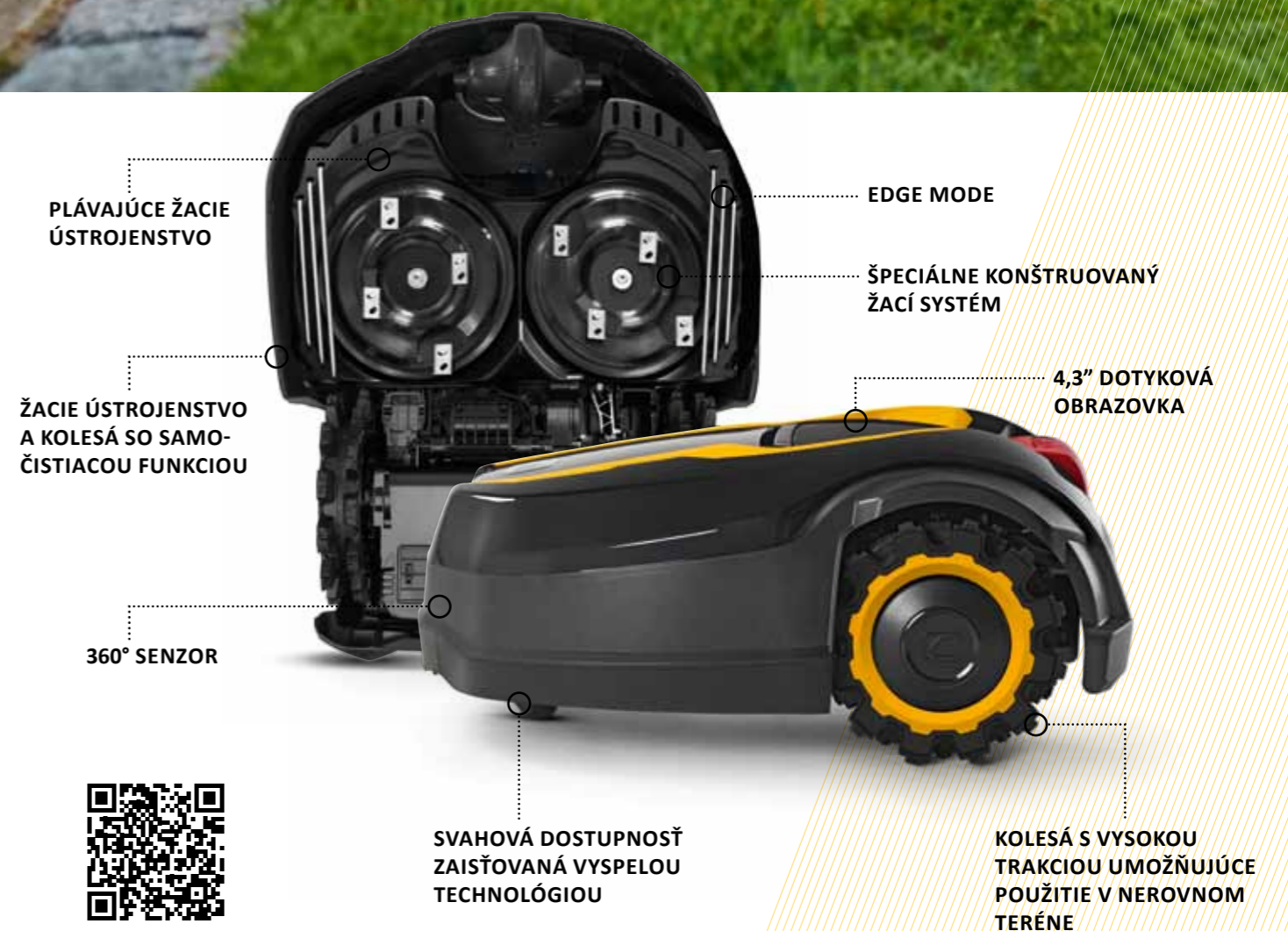

OBJAVTE
RAD XR5!

SÉRIA XR5 PRINÁŠA RIEŠENIE PRE VAŠU ZÁHRADU

K perfektnému koseniu prispieva predovšetkým unikátne žacie plávajúce ústrojenstvo, novo vyvinutý žací systém s voľne uloženými nožmi, vynikajúca svahová dostupnosť a mnoho ďalších funkcií, ktoré sú vo výbave kosačiek XR5.

XR5

ENDURO SERIES



XR5 1000

Šírka záberu:	21 cm
Výška kosenia:	15 – 100 mm
Plocha trávnik (odporúčaná):	Do 1 000 m ² *
Čas kosenia (na jedno nabitie):	40 – 50 min
Motor:	bezuhlíkový
Počet zón:	1 hlavná, 4 vedľajšie, + separátne
Č. modelu	22AKFEFA603

XR5 2000

Šírka záberu:	21 cm
Výška kosenia:	15 – 100 mm
Plocha trávnik (odporúčaná):	Až 2 000 m ² *
Čas kosenia (na jedno nabitie):	80 – 90 min
Motor:	bezuhlíkový
Počet zón:	1 hlavná, 4 vedľajšie, + separátne
Č. modelu	22AKHEFA603



DVOJITÉ
ŽACIE
ÚSTROJENSTVO
SO 42 CM
ŠÍRKOU
ZÁBERU

XR5 3000

Šírka záberu:	42 cm
Výška kosenia:	15 – 100 mm
Plocha trávnik (odporúčaná):	Do 3 000 m ² *
Čas kosenia (na jedno nabitie):	80 – 90 min
Motor:	bezuhlíkový
Počet zón:	1 hlavná, 4 vedľajšie, + separátne
Č. modelu	22AKJEFA603

XR5 4000

Šírka záberu:	42 cm
Výška kosenia:	15 – 100 mm
Plocha trávnik (odporúčaná):	Až 4 000 m ² *
Čas kosenia (na jedno nabitie):	110 – 120 min
Motor:	bezuhlíkový
Počet zón:	1 hlavná, 4 vedľajšie, + separátne
Č. modelu	22AKLEFA603

* Maximálna plocha kosenia za ideálnych podmienok kosenia: plochy rovny trávnik, jednoduchý obdĺžnikový tvar, žiadne prekážky, žiadne ďalšie zóny a mierne tempo rastu trávnik.

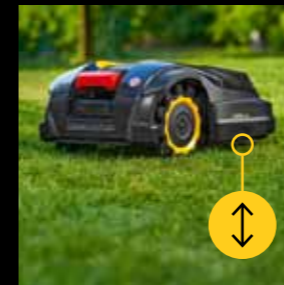

1. PLÁVAJÚCE ŽACIE ÚSTROJENSTVO

S neuveriteľnou presnosťou bez problémov zvláda aj ťažký a nerovný terén. Jedno predné koleso zaisťuje špičkovú manévrovateľnosť.



2. SVAHOVÁ DOSTUPNOSŤ

Vysoká miera trakcie a svahová dostupnosť až 45 % na prácu v náročnom teréne.



3. NASTAVENIE VÝŠKY KOSENIA

Vďaka maximálnej výške kosenia 100 mm nie je problémom ani vysoká a hrubá tráva.



4. PATENTOVANÉ POJAZDOVÉ KOLESÁ

Na akomkoľvek trávniku majú novo vyvinuté terénne kolesá vysokú mieru trakcie a zaisťujú bezchybný pojazd kosačky.



5. TICHÁ PREVÁDZKA

Vďaka nízkej úrovni prevádzkového hluku je možné využiť na pokosenie záhrady aj nočné hodiny.



6. SAMOČISTIACA FUNKCIA

Plávajúce kosenie a pojazďové kolesá sú koncipované ako „samočistiace“ na dosiahnutie minimálnej častosti údržby.



7. 4,3" DOTYKOVÁ OBRAZOVKA

Nastavenie kosačky sa vykonáva veľmi ľahko na prehľadnom 4,3" LCD dotykovom, farebnom displeji.



8. TECHNOLÓGIA EDGE MODE

Vďaka unikátnej konštrukcii a možnosti nastavenia tejto funkcie je kosačka schopná dokosiť okraje trávnik mimo šírky pojazďových kolies.



9. PATENTOVANÝ ŽACÍ SYSTÉM

Vďaka tomuto patentovanému žaciemu systému môžete získať dokonalý zostrih trávneho porastu.



10. 360° SENZOR

Kosačky XR5 sú vybavené všesmerovým 360° senzorom prekážok, ktorý zaisťuje maximálnu mieru bezpečnosti a ochrany v priebehu ich práce na záhrade.



** Záruka poskytovaná výrobcom, ktorým je spoločnosť Stanley Black & Decker Deutschland GmbH, je obmedzená na dodatočné plnenie podľa záručných podmienok (informácie sú k dispozícii na stránkach www.cubcadet.cz).

KOMPLETNÁ KONTROĽA V TELEFÓNE

Mobilná aplikácia umožňuje robotickú kosačku XR ENDURO SERIES pohodlne ovládať a programovať pomocou smartfónu. Jej optimálne prepojenie s robotickou kosačkou zaisťuje bezdrôtová technológia. Stačí si stiahnuť aplikáciu, nainštalovať ju do svojho telefónu a začať kosiť.



Bluetooth



OVLÁDANIE

- Nastavenie plánu kosenia
- Správa viacerých zón
- Odoslanie na kosenie
- Návrat na základňu
- Manuálne ovládanie kosenia
- Ochrana proti krádeži

INFORMÁCIE

- História kosenia
- Pokosená plocha
- Prevádzkové časy
- Zostávajúci čas kosenia

ROZŠÍRENÉ INFORMÁCIE

- Prevádzkové výstrahy*
- GEO-FENCE – Sledovanie kosačky v prípade krádeže

* Podliehajú vášmu schváleniu



PRÍSLUŠENSTVO PRE ROBOTICKÉ KOSAČKY

	NASTAVENIE PERIMETRA		
	Obvodový kábel 650 m		Č. modelu: MRK0067B
	Inšalačný set na max. 400 m ² 100 m kábla, 150 ks kolíkov		Č. modelu: 122-001-603
	Inšalačný set na max. 1 200 m ² 150 m kábla, 200 ks kolíkov		Č. modelu: 122-002-603
	Inšalačný set na max. 2 500 m ² 250 m kábla, 350 ks kolíkov		Č. modelu: 122-003-603
	NÁHRADNÉ NOŽE		
	Náhradné nože XR5 8 ks		Č. modelu: 122-105-603
	DOMČEK		
	Domček XR5		Č. modelu: 122-085-603



TABUĽKA S PREHLÁDOM PRODUKTOV

	XR5 1000	XR5 2000
AKUMULÁTOR		
Motor	bezuhlíkový	bezuhlíkový
Akumulátor	18,5 V Li-Ion	18,5 V Li-Ion
Čas kosenia (na jedno nabitie)	40 – 50 min	80 – 90 min
Čas nabíjania	60 – 120 min	60 – 120 min
Príkon	4,0 kWh/mesiac	7,3 kWh/mesiac
ŽACÍ SYSTÉM		
Plocha trávnik (odporúčaná)	Až 1 000 m ² *	Až 2 000 m ² *
Šírka záberu	21 cm	21 cm
Výška kosenia (min. – max.)	15 – 100 mm	15 – 100 mm
Nože	4 žacie nože	4 žacie nože
Náhradné nože	8	12
Zóny kosenia	hlavná zóna, 4 vedľajšie zóny, samostatné zóny	hlavná zóna, 4 vedľajšie zóny, samostatné zóny
Hodinový výkon	58 m ² /h	58 m ² /h
Maximálny sklon	24°/45 %	24°/45 %
VYBAVENIE		
Základňová stanica	Štandard	Štandard
RoboHome	Možno objednať ako prísl. (122-085-603)	Možno objednať ako prísl. (122-085-603)
Displej	4,3" HD farebný, dotykový	4,3" HD farebný, dotykový
Aplikácia	Štandardná	Štandardná
Opatrenia proti krádeži	Štandardné	Štandardné
Snímač nárazu	Detekcia v rozsahu 360°	Detekcia v rozsahu 360°
Snímač sklonu	Štandardný	Štandardný
Snímač zdvihnutia	Štandardný	Štandardný
Režim pre okraje	Štandardný	Štandardný
Bluetooth®	Štandardný	Štandardný
Modul GSM	Štandardný	Štandardný
Kolesá	Patentované poháňané kolesá HIGH TRACTION	Patentované poháňané kolesá HIGH TRACTION
ROZMERY		
Hladina hluku LpA/LwA/LwAg	50/61/64 dB (A)	50/61/64 dB (A)
Rozmery (d/š/v)	67 / 51 / 28 cm	67 / 51 / 28 cm
Rozmery balenia (d/š/v)	82 / 54 / 32 cm	82 / 54 / 32 cm
Hmotnosť (netto / vr. obalu)	10,5 / 18,5 kg	10,5 / 18,5 kg
Číslo modelu		
	22AKFEFA603	22AKHEFA603
EAN		
		

	XR5 3000	XR5 4000
AKUMULÁTOR		
Motor	bezuhlíkový	bezuhlíkový
Akumulátor	18,5 V Li-Ion	18,5 V Li-Ion
Čas kosenia (na jedno nabitie)	80 – 90 min	110 – 120 min
Čas nabíjania	60 – 80 min	90 – 110 min
Príkon	8,7 kWh/mesiac	11,5 kWh/mesiac
ŽACÍ SYSTÉM		
Plocha trávnik (odporúčaná)	Až 3 000 m ² *	Až 4 000 m ² *
Šírka záberu	42 cm	42 cm
Výška kosenia (min. – max.)	15 – 100 mm	15 – 100 mm
Nože	2 × 4 žacie nože	2 × 4 žacie nože
Náhradné nože	16	24
Zóny kosenia	hlavná zóna, 4 vedľajšie zóny, samostatné zóny	hlavná zóna, 4 vedľajšie zóny, samostatné zóny
Hodinový výkon	115 m ² /h	115 m ² /h
Maximálny sklon	24°/45 %	24°/45 %
VYBAVENIE		
Základňová stanica	Štandard	Štandard
RoboHome	Možno objednať ako prísl. (122-085-603)	Možno objednať ako prísl. (122-085-603)
Displej	4,3" HD farebný, dotykový	4,3" HD farebný, dotykový
Aplikácia	Štandardná	Štandardná
Opatrenia proti krádeži	Štandardné	Štandardné
Snímač nárazu	Detekcia v rozsahu 360°	Detekcia v rozsahu 360°
Snímač sklonu	Štandardný	Štandardný
Snímač zdvihnutia	Štandardný	Štandardný
Režim pre okraje	Štandardný	Štandardný
Bluetooth®	Štandardný	Štandardný
Modul GSM	Štandardný	Štandardný
Kolesá	Patentované poháňané kolesá HIGH TRACTION	Patentované poháňané kolesá HIGH TRACTION
ROZMERY		
Hladina hluku LpA/LwA/LwAg	53/64/65 dB (A)	53/64/65 dB (A)
Rozmery (d/š/v)	67/53/28 cm	67/53/28 cm
Rozmery balenia (d/š/v)	82 / 54 / 32 cm	82 / 54 / 32 cm
Hmotnosť (netto / vr. obalu)	12,2/20,5 kg	12,2/20,5 kg
Číslo modelu		
	22AKJEFA603	22AKLEFA603
EAN		
		

* Maximálna plocha kosenia za ideálnych podmienok kosenia: plochý rovný trávnik, jednoduchý obdĺžnikový tvar, žiadne prekážky, žiadne ďalšie zóny a mierne tempo rastu trávnik.

Slovné označenie a logá Bluetooth® sú registrované ochranné známky vlastnené spoločnosťou Bluetooth®, SIG, Inc. a každé použitie týchto značiek spoločnosťou Stanley Black & Decker podlieha udelenej licenci.

KOSAČKY NA TRÁVU



LM2 DR46es

VÝKONNÝ POMOCNÍK. JEDNODUCHÉ POUŽITIE.

Robustnosť a odolnosť pre bezchybný výkon je výsledkom precízneho inžinierstva. Vďaka skvelej ovládateľnosti, špičkovej efektívnosti a vyššiemu komfortu splní rad Cub Cadet LM všetky požiadavky. Každý model je navrhnutý tak, aby poskytoval dokonale čistý strih Cub Cadet – jedno kosenie za druhým, po mnoho rokov.

LM
FORCE SERIES

LM1 SERIES – PERFEKTNÉ KOSENIE A PERFEKTNÝ ZBER

Vysoký výkon v spojení s vynikajúcou kvalitou stroja – to sú kosačky Cub Cadet. Ich tuhá konštrukcia zaručuje dlhú životnosť a motor Cub Cadet OHV vám dodá výkon, ktorý potrebujete. Pri Cub Cadet LM1 Series si môžete vybrať, či chcete trávu zbierať alebo vyhadzovať. Podľa potreby môžete trávnik tiež mulčovať. Mulčovací súprava je k dispozícii ako príslušenstvo. Výborné ergonomické spracovanie vám bude vždy napomáhať k rýchlej a pohodlnej práci bez stresu.

CENTRÁLNE NASTAVENIE VÝŠKY KOSENIA

Výšku kosenia je možné jednoducho a rýchlo nastaviť centrálné v 6 polohách pohodlne jedinou páčkou.



OBJEMNÝ ZBERNÝ KÔŠ
Veľký zberný kôš pri vašej kosačke znamená úsporu času. Nemusíte kôš tak často vysypávať a ušetríte si prácu.

**3-in-1
OPTION**
POWERED BY
Cub Cadet

LM1 CR53

Šírka záberu:	53 cm
Plocha trávnik (odporúčaná):	950 m ² /h
Objem zberného koša:	70 l
Motor:	Cub Cadet 45 OHV
Zdvihový objem motora:	140 cm ³
Pojazd:	Áno
Nastavenie výšky kosenia:	6 polôh / centrálné
Č. modelu	12D-PQSC603



**3-in-1
OPTION**
POWERED BY
Cub Cadet

LM1 AR46

Šírka záberu:	46 cm
Plocha trávnik (odporúčaná):	700 m ² /h
Objem zberného koša:	60 l
Motor:	Cub Cadet 35 OHV
Zdvihový objem motora:	79 cm ³
Pojazd:	Áno
Nastavenie výšky kosenia:	6 polôh / centrálné
Č. modelu	12C-TQMG603

LM1 CR53

LM1
FORCE SERIES

NAVRHNUTÉ PRE MAXIMÁLNY VÝKON.

Model Cub Cadet LM2 spája silu, presnosť a komfort v kosačke, ktorá si poradí s každou výzvou. Vďaka pojazdu MySpeed™, mimoriadne odolnému oceľovému žaciemu ústrojenstvu a ľahko ovládateľnému centrálnemu nastaveniu výšky kosenia je každé kosenie plynulejšie, rýchlejšie a plne pod vašou kontrolou.

LM2 DR46es

SILNÉ MOTORY CUB CADET

OBJEMNÝ ZBERNÝ KÔŠ
Ak máte veľký zberný kôš pri vašej kosačke, nemusíte tak často kôš vysypávať a ušetríte si prácu.

SYSTÉM POJAZDU MYSPEED

Systém pojazdu sa zapne iba vtedy, keď je rukoväť zatlačená dopredu. Keď obsluha ide rýchlejšie, zatlačí rukoväť automaticky dopredu a zvýšením rýchlosti sa kosačka prispôbii okamžite rýchlosti vašej chôdze
Funkcia MySpeed:
pozrite ďalšiu stránku
(rad LM2 a LM3).

ERGONOMICKÁ RUKOVÄŤ

Ergonomická rukoväť je výškovo nastaviteľná a plne sklopná. Táto možnosť významne uľahčuje skladovateľnosť kosačky.

CENTRÁLNE NASTAVENIE VÝŠKY KOSENIA

Výšku kosenia je možné jednoducho a rýchlo nastaviť centrálnie v 6 polohách pohodlne jedinou páčkou.

GUĽKOVÉ LOŽISKÁ

PEVNÉ A ODOLNÉ OCEĽOVÉ ŽACIE ÚSTROJENSTVO



3-in-1

POWERED BY
Cub Cadet

MYSPEED™



3-in-1

POWERED BY
Cub Cadet

MYSPEED™

ELEKTRICKÝ
ŠTARTÉR

LM2 DR46s

Šírka záberu:	46 cm
Plocha trávnik (odporúčaná):	750 m ² /h
Objem zberného koša:	60 l
Motor:	Cub Cadet 55 OHV
Zdvihový objem motora:	159 cm ³
Pojazd:	Áno, variabilný
Nastavenie výšky kosenia:	6 polôh / centrálnie
Č. modelu	12EBTQKC603

LM2 DR46es

Šírka záberu:	46 cm
Plocha trávnik (odporúčaná):	750 m ² /h
Objem zberného koša:	60 l
Motor:	Cub Cadet 55 OHV, s elektrickým štartovaním
Zdvihový objem motora:	159 cm ³
Pojazd:	Áno, variabilný
Nastavenie výšky kosenia:	6 polôh / centrálnie
Č. modelu	12ECTQS7603

LM2

FORCE SERIES

KOSTE SVOJÍM VLASTNÝM TEMPOM

Naše modely LM s regulovateľným pojazdom sú vybavené intuitívnym systémom ovládania pomocou rúkovi, ktorý prispôsobuje rýchlosť kosačky vášmu tempu. Jednoducho uchopte rúkovi oboma rukami, zatlačte ju dopredu a vykročte. Rúkovi sa automaticky nakloní dopredu a kosačka sa dá do pohybu. Čím rýchlejšia je vaša chôdza, tým vyššiu rýchlosť udržiava systém pojazdu kosačky. Ak sa pri chôdzi zastavíte, rúkovi sa vráti do pôvodnej polohy, kosačka spomalí a potom sa tiež zastaví. Najjednoduchší a najpohodlnejší spôsob, ako dostať váš trávnik do perfektnej kondície!

ERGONOMICKÁ RUKOVÄŤ

Ergonomická rúkovi je výškovo nastaviteľná a plne sklopná. Táto možnosť významne uľahčuje skladovateľnosť kosačky.

ZBERNÝ KÔŠ S PEVNOU HORNOU PLOCHOU A UKAZOVATEĽOM NAPLNENIA (LM3 SERIES)

VEĽKÉ ZADNÉ KOLESÁ

GULKOVÉ LOŽISKÁ

CENTRÁLNE NASTAVENIE VÝŠKY KOSENIA

Výšku kosenia je možné jednoducho a rýchlo nastaviť centrálné v 6 polohách pohodlne jedinou páčkou.

PEVNÉ A ODOLNÉ OCEĽOVÉ ŽACIE ÚSTROJENSTVO

SYSTÉM MySpeed™:

Systém pojazdu Cub Cadet MySpeed™ automaticky prispôsobuje pracovné tempo podľa rýchlosti vašej chôdze. Jednoducho uchopte rúkovi oboma rukami, zatlačte ju dopredu a vykročte. Čím rýchlejšia je vaša chôdza, tým vyššiu rýchlosť udržiava systém pojazdu kosačky. Ak sa pri chôdzi zastavíte, rúkovi sa vráti do pôvodnej polohy, kosačka spomalí a potom sa aj zastaví. Systém MySpeed™ je k dispozícii na všetkých trávnych kosačkách Cub Cadet LM2 a LM3 s kráčajúcou obsluhou.



MYSPPEED™



4-in-1
POWERED BY
Cub Cadet
MYSPPEED™



4-in-1
POWERED BY
Cub Cadet
MYSPPEED™



4-in-1
POWERED BY
Cub Cadet
MYSPPEED™
ELEKTRICKÝ ŠTARTÉR

LM3 CRC46s

Šírka záberu:	46 cm
Plocha trávnik (odporúčaná):	750 m ² /h
Objem zberného koša:	60 l
Motor:	Cub Cadet 45 OHV, štartovanie lankom
Zdvihový objem motora:	140 cm ³
Pojazd:	Áno, variabilný
Nastavenie výšky kosenia:	6 polôh / centrálné
Č. modelu	12DBTVSC603

LM3 CR53s

Šírka záberu:	53 cm
Plocha trávnik (odporúčaná):	950 m ² /h
Objem zberného koša:	70 l
Motor:	B&S 750 EX DOV Series
Zdvihový objem motora:	161 cm ³
Pojazd:	Áno, variabilný
Nastavenie výšky kosenia:	6 polôh / centrálné
Č. modelu	12ABPV9B603

LM3 DR53es

Šírka záberu:	53 cm
Plocha trávnik (odporúčaná):	950 m ² /h
Objem zberného koša:	70 l
Motor:	Cub Cadet 55 OHV ES, s elektrickým štartovaním
Zdvihový objem motora:	159 cm ³
Pojazd:	Áno, variabilný
Nastavenie výšky kosenia:	6 polôh / centrálné
Č. modelu	12ECPVS7603



LM3 CR53s

VÝKONNÉ MOTORY CUB CADET A BRIGGS & STRATTON®

OBJEMNÝ ZBERNÝ KÔŠ
Ak máte veľký zberný kôš na svojej kosačke, nemusíte tak často kôš vysypávať a ušetríte si prácu.



LM1 AR46

LM1 CR53

MOTOR		
Typ motora	Cub Cadet 35 OHV	Cub Cadet 45 OHV
Zdvihový objem motora	79 cm ³	140 cm ³
Menovitý výkon	1,5 kW / 2 800 min ⁻¹	2,1 kW / 2 800 min ⁻¹
Štartovanie motora	Štartovanie lankom	Štartovanie lankom
Objem nádrže (kapacita)	0,75 l	1,0 l
SYSTÉM POHONU		
Pojazd	Áno	Áno
Prepínateľné rýchlosti	1	1
Rýchlosť (max.)	3,6	3,6
ŽACÍ SYSTÉM		
Plocha trávnik (odporúčaná/maximálna)	700 m ² /h	950 m ² /h
Žacie ústrojenstvo (materiál)	Oceľ	Oceľ
Šírka záberu	46 cm	53 cm
Možnosti kosenia	Voliteľné vyhotovenie 3 v 1	Voliteľné vyhotovenie 3 v 1
Nastavenie výšky kosenia	6 polôh / centrálna	6 polôh / centrálna
Výška kosenia (min. – max.)	28 – 92 mm	28 – 92 mm
Zber do koša	Štandardný	Štandardný
Mulčovací súprava	voliteľne (196-588-678)	voliteľne (196-590-678)
Bočné vyhadzovanie	–	–
Zadné vyhadzovanie bez zberača	Štandardné	Štandardné
ZBER DO KOŠA		
Typ zberného vaku na trávu	Mäkký vak	Mäkký vak
Zberný objem	60 l	70 l
Indikátor naplnenia koša	–	–
KOLESÁ		
Kolesá (predné/zadné)	180 / 200 mm	200 / 200 mm
Ložiská kolies	dvojrádové guľkové ložiská	dvojrádové guľkové ložiská
KOMFORT		
Umývacia dýza	Štandardná	Štandardná
Typ rukoväti	Ergonomický	Ergonomický
Skladacia rukoväť	Štandardná	Štandardná
Výškovo nastaviteľná rukoväť	Štandardná	Štandardná
Soft-Grip	Štandardný	Štandardný
ROZMERY		
Hladina hluku LpA/LwA/LwAg	84/93/96 dB (A)	85,7/97/98 dB (A)
Hodnota vibrácií pre ruky/paže / súčiniteľ K	4,6 / 1,5 m/s ²	4,1 / 1,5 m/s ²
Rozmery (d/š/v)	155 / 49 / 114 cm	162 / 58 / 114 cm
Hmotnosť netto	31 kg	34 kg
Číslo modelu	12C-TQMG603	12D-PQSC603
EAN	 4 008423 922646	 4 008423 872637

LM2 DR46s

LM2 DR46es

MOTOR		
Typ motora	Cub Cadet 55 OHV	Cub Cadet 55 OHV
Zdvihový objem motora	159 cm ³	159 cm ³
Menovitý výkon	2,5 kW / 2 800 min ⁻¹	2,5 kW / 2 800 min ⁻¹
Štartovanie motora	Štartovanie lankom / automatický sýtič	Elektrický štartér
Objem nádrže (kapacita)	1,0 l	1,0 l
SYSTÉM POHONU		
Pojazd	Áno, variabilný	Áno, variabilný
Prepínateľné rýchlosti	Variabilná	Variabilná
Rýchlosť (max.)	0 – 3,6	0 – 3,6
ŽACÍ SYSTÉM		
Plocha trávnik (odporúčaná/maximálna)	750 m ² /h	750 m ² /h
Žacie ústrojenstvo (materiál)	Oceľ	Oceľ
Šírka záberu	46 cm	46 cm
Možnosti kosenia	3-v-1	3-v-1
Nastavenie výšky kosenia	6 polôh / centrálna	6 polôh / centrálna
Výška kosenia (min. – max.)	28 – 92 mm	28 – 92 mm
Zber do koša	Štandardný	Štandardný
Mulčovací súprava	Štandardná	Štandardná
Bočné vyhadzovanie	–	–
Zadné vyhadzovanie bez zberača	Štandardné	Štandardné
ZBER DO KOŠA		
Typ zberného vaku na trávu	Mäkký vak	Mäkký vak
Zberný objem	60 l	60 l
Indikátor naplnenia koša	–	–
KOLESÁ		
Kolesá (predné/zadné)	180 / 200 mm	180 / 200 mm
Ložiská kolies	dvojrádové guľkové ložiská	dvojrádové guľkové ložiská
KOMFORT		
Umývacia dýza	Štandardná	Štandardná
Typ rukoväti	MySpeed™	MySpeed™
Skladacia rukoväť	Štandardná	Štandardná
Výškovo nastaviteľná rukoväť	Štandardná	Štandardná
Soft-Grip	–	–
ROZMERY		
Hladina hluku LpA/LwA/LwAg	84/94/96 dB (A)	81/94/96 dB (A)
Hodnota vibrácií pre ruky/paže / súčiniteľ K	4,5 / 1,5 m/s ²	4,1 / 1,5 m/s ²
Rozmery (d/š/v)	150 / 49 / 114 cm	150 / 49 / 114 cm
Hmotnosť netto	31 kg	35 kg
Číslo modelu	12EBTQKC603	12ECTQS7603
EAN	 4 008423 866148	 4 008423 866247

	LM3 CRC46s	LM3 CR53s	LM3 DR53es
MOTOR			
Typ motora	Cub Cadet 45 OHV	B&S 750 EX DOV Series	Cub Cadet 55 OHV ES
Zdvihový objem motora	140 cm ³	161 cm ³	159 cm ³
Menovitý výkon	2,1 kW / 2 800 min ⁻¹	2,74 kW / 2700 min ⁻¹	2,5 kW / 2 600 min ⁻¹
Štartovanie motora	Štartovanie lankom	Štartovanie lankom	Elektrický štartér
Objem nádrže (kapacita)	1,0 l	1,0 l	1,0 l
SYSTÉM POHONU			
Pojazd	Áno, variabilný	Áno, variabilný	Áno, variabilný
Prepínateľné rýchlosti	Variabilné	Variabilné	Variabilné
Rýchlosť (max.)	0 – 3,6	0 – 3,6	0 – 3,6
ŽACÍ SYSTÉM			
Plocha trávnik (odporúčaná/ maximálna)	750 m ² /h	950 m ² /h	950 m ² /h
Žacie ústrojenstvo (materiál)	Oceľ	Oceľ	Oceľ
Šírka záberu	46 cm	53 cm	53 cm
Možnosti kosenia	4-v-1	4-v-1	4-v-1
Nastavenie výšky kosenia	6 polôh / centrálné	6 polôh / centrálné	6 polôh / centrálné
Výška kosenia (min. – max.)	28 – 92 mm	28 – 92 mm	28 – 92 mm
Zber do koša	Štandardný	Štandardný	Štandardný
Mulčovací súprava	Štandardná	Štandardná	Štandardná
Bočné vyhadzovanie	Štandardné	Štandardné	Štandardné
Zadné vyhadzovanie bez zberača	Štandardné	Štandardné	Štandardné
ZBER DO KOŠA			
Typ zberného vaku na trávu	Mäkký vak s pevnou hornou plochou	Mäkký vak s pevnou hornou plochou	Mäkký vak s pevnou hornou plochou
Zberný objem	60 l	70 l	70 l
Indikátor naplnenia koša	Štandardný	Štandardný	Štandardný
KOLESÁ			
Kolesá (predné/zadné)	180 / 280 mm	200 / 280 mm	200 / 280 mm
Ložiská kolies	dvojradowé guľkové ložiská	dvojradowé guľkové ložiská	dvojradowé guľkové ložiská
KOMFORT			
Umývací dýza	Štandardná	Štandardná	Štandardná
Typ rukoväti	MySpeed™	MySpeed™	MySpeed™
Skladacia rukoväť	Štandardná	Štandardná	Štandardná
Výškovo nastaviteľná rukoväť	Štandardná	Štandardná	Štandardná
Soft-Grip	–	–	–
ROZMERY			
Hladina hluku LpA/LwA/LwAg	84/94/96 dB (A)	83,8/96,4/98 dB (A)	86,2/97,7/98 dB (A)
Hodnota vibrácií pre ruky/paže / súčiniteľ K	6,3 / 1,5 m/s ²	6,2 / 1,5 m/s ²	5,7 / 1,5 m/s ²
Rozmery (d/š/v)	155 / 49 / 114 cm	162 / 58 / 114 cm	162 / 58 / 114 cm
Hmotnosť netto	34 kg	36 kg	41 kg
Číslo modelu	12DBTVSC603	12ABPV9B603	12ECPVS7603
EAN	4 008423 877045	4 008423 922998	4 008423 866155





LC3 DP56

LC3
FORCE SERIES

POKOS. ZAROVNAJ. OVLÁDNI.

Vyžínač Cub Cadet LC3 si poradí tam, kde bežné kosačky nestačia – bez námahy zvláda vysokú trávu, hustý porast aj zarastené plochy. Je navrhnutý na maximálnu kontrolu a obratnosť, takže si hravo poradí s nerovným terénom, rôznymi zákutiami aj miestami, kde iné stroje strácajú tempo. Získajte svoj trávnik späť – rýchlo a bez námahy.

DOSTAČNÝ VÝKON NA VYŽÍNANIE TRÁVNÝCH PORASTOV AJ KROVÍN

Mobilný vyžínač Cub Cadet LC3 DP56 je skutočne odolný a výkonný. Jeho konštrukcia s motorom Cub Cadet a šírkou záberu 56 cm umožňuje vyžínanie vysokej trávy, buriny aj nízkych krovín.



JEDNODUCHÉ NASTAVENIE VÝŠKY

Nastavte si jednoducho požadovanú výšku kosenia. Nízku na kosenie pozdĺž plotov, stien a budov, vyššiu pre vysokú a hustú burinu na otvorenej ploche.



VYSOKÝ VÝKON

Vďaka výkonu kvalitného motora Cub Cadet s automatickým sytičom ľahko zvláda náročné úlohy. Ďalšia silná stránka Cub Cadet.

VÝNIMOČNE JEDNODUCHÉ ZAOBCHÁDZANIE

Veľké kolesá s priemerom 36 cm prekonávajú svižne aj nerovný podklad. Špeciálna konštrukcia žacej hlavy vám pomáha bez námahy obchádzať prekážky a pracovať v zákutiach.

LC3 DP56

Šírka záberu:	56 cm
Výška kosenia:	60 – 110 mm
Struna:	Ø 3,9 mm
Motor:	Cub Cadet 55 OHV
Kolesá:	Ø 360 mm
Pojazd:	Nie
Hmotnosť netto:	31
Č. modelu	25C-262E603

NÁHRADNÁ STRUNA PRE LC3 DP56



10 ks žacej struny,
Ø 4 mm,
dĺžka 47 cm



4 056494 116662
Č. modelu: 1182-WS-0001

LC3 DP56

MOTOR	
Typ motora	Cub Cadet 55 OHV
Zdvihový objem motora	159 cm ³
Menovitý výkon	2,1 kW / 2 800 min ⁻¹
Štartovanie motora	Štartovanie lankom
Objem nádrže (kapacita)	1,0 l
SYSTÉM POHONU	
Pojazd	Nie
Prepínateľné rýchlosti	–
Rýchlosť (max.)	–
ŽACÍ SYSTÉM	
Plocha trávnik (odporúčaná/maximálna)	1 000 m ² /h
Žacie ústrojenstvo (materiál)	–
Šírka záberu	56 cm
Struna	Ø 3,9 mm
Nastavenie výšky kosenia	–
Výška kosenia (min. – max.)	60 – 110 mm
Zber do koša	–
Mulčovací súprava	–
Bočné vyhadzovanie	–
Zadné vyhadzovanie bez zberača	–
ZBER DO KOŠA	
Typ zberného vaku na trávu	–
Zberný objem	–
Indikátor naplnenia koša	–
KOLESÁ	
Kolesá (predné/zadné)	Ø 360 mm
Ložiská kolies	Klzné ložiská
KOMFORT	
Umývací dýza	–
Typ rukoväti	3 polohy
Skladacia rukoväť	–
Výškovo nastaviteľná rukoväť	–
Soft-Grip	–
ROZMERY	
Hladina hluku LpA/LwA/LwAg	88,9/104,1/107 dB (A)
Hodnota vibrácií pre ruky/paže / súčiniteľ K	7,0 / 2,8 m/s ²
Rozmery (d/š/v)	140 / 55 / 100 cm
Hmotnosť netto	31 kg
Číslo modelu	25C-262E603
EAN	4 008423 881967

LR2 NR76

VELKÉ VÝSLEDKY V KOMPAKTNOM TELE.

Rad Cub Cadet LR ponúka plnohodnotný žací výkon v kompaktnom a agilnom vyhotovení. Ideálne vhodný pre úzke miesta a prácu v stiesnených priestoroch – tieto MINI-RIDERY zaisťujú čistý a rovnomerný strih bez kompromisov z hľadiska komfortu a ovládania. Vďaka jednoduchému ovládaniu, efektívnemu výkonu a odolnosti, vďaka ktorej vydrží pracovať dlhé roky, je rad LR dôkazom, že aj kompaktný stroj môže mať veľkú silu.

KOMPAKTNÉ A LÁHKO OVLÁDATEĽNÉ

MINI-RIDERY poskytujú rovnakú silu, účinnosť a výkon ako záhradné traktory, ale v kompaktných rozmeroch. Moderný dizajn a vysoký komfort kosenia sú len jedny z mnohých benefitov týchto strojov. Používateľsky prívetivý a dobre ovládateľný MINI-RIDER s elektrickým štartovaním je vybavený výkonným motorom Cub Cadet. Pri zbere, vyhadzovaní alebo mulčovaní vás MINI-RIDER vždy presvedčí o svojej dobre odvedenej práci. Okrem toho má veľmi kompaktnú konštrukciu, vďaka ktorej nepotrebujete na jeho zaparkovanie v garáži výrazne viac miesta než pri parkovaní ručnej kosačky. Vybrať si môžete medzi modelmi s hydrostatickou prevodovkou alebo medzi modelmi s prevodovkou transmatic.

LR2 NR76



**ZBERNÝ KÔŠ NA TRÁVU
S OBJEMOM 200 LITROV
(LR2 NR76)**

**PALIVOVÁ NÁDRŽ
S OBJEMOM
4,9 LITRA**

VEĽKÉ PNEUMATIKY
Šetrné k trávniku, napriek tomu však šikovné aj na nerovnom teréne.

NASTAVENIE VÝŠKY KOSENIA
Lahko nastaviteľná výška kosenia v 5 polohách od 38 až 95 mm. Páka je umiestnená ergonomicky na pravej strane sedadla.

INTELENTNÝ PARKOVACÍ ASISTENT

Systém IPA pomáha zaparkovať MINI-RIDER v garáži s ľahkosťou a bezpečne. Tento systém zníži rýchlosť pri cúvaní až o 50 % a dovoľí vám tak precízne a iste zaparkovať.



LED SVETLÁ

HYDROSTATICKÁ
PREVODOVKAPREDNÝ
NÁRAZNÍKŽACIE ÚSTROJENSTVO
SO ZÁBEROM 76 CM

LR2 NR76 živo a zblízka

**KOSENIE PRI JAZDE VZAD
TECHNOLÓGIA REVTEK™** –
technológia umožňujúca kosiť pri cúvaní. V štandardnom pracovnom režime je z dôvodu zachovania bezpečnosti automaticky znemožnené kosenie pri cúvaní. Systém RevTEK™ umožňuje túto funkciu deaktivovať a dovoľí vám v prípade potreby kosenie aj pri cúvaní.



LR2 NR76

Šírka záberu:	76 cm
Plocha trávniku (odporúčaná):	2 500 m ² /h
Zberný kôš:	200 l
Motor:	Cub Cadet OHV
Zdvihový objem motora:	439 cm ³
Pojazd:	Hydrostat
Nastavenie výšky kosenia:	5 polôh
Č. modelu	13BB21HD603



LR2 NS76

Šírka záberu:	76 cm
Plocha trávniku (odporúčaná):	3 000 m ² /h
Zberný kôš:	voliteľne 115 l
Motor:	Cub Cadet OHV
Zdvihový objem motora:	439 cm ³
Pojazd:	Hydrostat
Nastavenie výšky kosenia:	5 polôh
Č. modelu	13CB21JD603

LR
FORCE SERIES

LR2 NR76

MOTOR	
Typ motora	Cub Cadet OHV
Zdvihový objem motora	439 cm ³
Menovitý výkon	8,1 kW/2 700 min ⁻¹
Počet valcov	1
Objem nádrže (kapacita)	4,9 l
Mazanie	Olejové čerpadlo s filtrom
SYSTÉM POHONU	
Prevodovka	Hydrostatická
Počet rýchlostí	Plynule nastaviteľné
Ovládanie	Nožným pedálom
ŽACÍ SYSTÉM	
Plocha trávnik (odporúčaná/maximálna)	2 500 m ² /h
Šírka záberu	76 cm
Výška kosenia (min. – max.)	38 – 95 mm
Možnosti kosenia	Voliteľné vyhotovenie 3 v 1
Počet nožov	1
Zapínanie žacieho ústrojenstva	Ovládanie ručnou pákou
Výškové polohy šasi	5 polôh
Umývacia dýza / mulčovací súprava	Štandardne/voliteľne (196-334-600)
SYSTÉM VYHADZOVANIA	
Typ	Zadné vyhadzovanie
Zberný vak na trávu	200 l
Ovládacia páka vaku / pevná horná plocha	2 držadlá / pevná horná plocha
Ukazovateľ naplnenia vaku / deflektor trávy	Štandardne/voliteľne
RÁM	
Predná náprava	Oceľ
Predný nárazník	Štandardný
Polomer otáčania	46 cm
Veľkosť kolies (p/z v palcoch)	13 × 5/16 × 6,5
Ložiská kolies	Klzné ložiská
Rám	Zváraný, oceľový
ELEKTRICKÝ SYSTÉM	
Akumulátor	12 V, 135CCA, AGM
Svetlomety	LED
KOMFORT	
Typ sedadla	Komfortné sedadlo s vysokým operadlom
Nastavenie sedadla	bez použitia náradia
Volant	Štandardný
Kosenie pri jazde vzad	Štandardné
Nabíjačka akumulátora	voliteľne (196-967-678)
ROZMERY	
Hladina hluku LpA/LwA/LwAg	86,7/99,1/100 dB (A)
Hodnota vibrácií pre telo / súčiniteľ K	0,5/0,3 m/s ²
Hodnota vibrácií pre ruky/paže / súčiniteľ K	2,6/1,3 m/s ²
Rozmery (d/š/v)	225/86/112 cm
Hmotnosť netto	172 kg
Číslo modelu	13BB21HD603
EAN	 4 008423 916041

LR2 NS76

MOTOR	
Typ motora	Cub Cadet OHV
Zdvihový objem motora	439 cm ³
Menovitý výkon	8,6 kW/2950 min ⁻¹
Počet valcov	1
Objem nádrže (kapacita)	4,9 l
Mazanie	Olejové čerpadlo s filtrom
SYSTÉM POHONU	
Prevodovka	Hydrostatická
Počet rýchlostí	Plynule nastaviteľné
Ovládanie	Nožným pedálom
ŽACÍ SYSTÉM	
Plocha trávnik (odporúčaná/maximálna)	3 000 m ² /h
Šírka záberu	76 cm
Výška kosenia (min. – max.)	38 – 95 mm
Možnosti kosenia	Voliteľné vyhotovenie 2 v 1
Počet nožov	1
Zapínanie žacieho ústrojenstva	Ovládanie ručnou pákou
Výškové polohy šasi	5 polôh
Umývacia dýza / mulčovací súprava	Štandardne/voliteľne (196-334-600)
SYSTÉM VYHADZOVANIA	
Typ	Bočné vyhadzovanie
Zberný vak na trávu	voliteľne (19A30014OEM)
Ovládacia páka vaku / pevná horná plocha	–/–
Ukazovateľ naplnenia vaku / deflektor trávy	–/štandardný
RÁM	
Predná náprava	Oceľ
Predný nárazník	Štandardný
Polomer otáčania	46 cm
Veľkosť kolies (p/z v palcoch)	13 × 5/16 × 6,5
Ložiská kolies	Klzné ložiská
Rám	Zváraný, oceľový
ELEKTRICKÝ SYSTÉM	
Akumulátor	12 V, 135CCA, AGM
Svetlomety	LED
KOMFORT	
Typ sedadla	Komfortné sedadlo s vysokým operadlom
Nastavenie sedadla	bez použitia náradia
Volant	Štandardný
Kosenie pri jazde vzad	Štandardné
Nabíjačka akumulátora	voliteľne (196-967-678)
ROZMERY	
Hladina hluku LpA/LwA/LwAg	87,5/99,2/100 dB (A)
Hodnota vibrácií pre telo / súčiniteľ K	0,5/0,3 m/s ²
Hodnota vibrácií pre ruky/paže / súčiniteľ K	2,6/1,3 m/s ²
Rozmery (d/š/v)	157/85/112 cm
Hmotnosť netto	127 kg
Číslo modelu	13CB21JD603
EAN	 4 008423 916058



XT3 QS127

VÝKON EŠTE NIKDY NEZNAMENAL TAKÉ POHODLIE.

Od kompaktnej obratnosti až po výkon pre náročné prostredie: záhradné traktory Cub Cadet radu LT a XT zaisťujú perfektné kosenie v každom teréne. Vďaka robustnej konštrukcii, výkonným motorom a dôrazu na komfort si ľahko poradia tak s tesnými zatáčkami, ako aj s rozľahlými plochami. Nech už zvolíte všestrannosť radu LT alebo vyšší výkon radu XT, vždy získate mimoriadnu odolnosť a spoľahlivosť podporenú záväzkom značky Cub Cadet k maximálnej kvalite.

LT XT
FORCE SERIES ENDURO SERIES

STVORENÉ NA NÁROČNÉ KOSENIE.

Úplne nový rad Cub Cadet LT pre rok 2026 spája osvedčenú silu s moderným dizajnom a vyššou výkonnosťou. Tieto traktory sú určené pre majiteľov, ktorí očakávajú viac a ponúkajú čisto pokosený trávnik, spoľahlivý výkon a pohodlie pri celodennej práci.

NOVÝ DIZAJN

Odvážny vzhľad Cub Cadet, ktorý vyjadruje silu a precíznosť.

VYLEPŠENÝ ZBER TRÁVY

Efektívny zber tráv pre bezchybný výsledok.

VYLEPŠENÉ FUNKCIE

Viac komfortu, možností ovládania a schopnosti zvládnuť viac a rýchlejšie.



MOTORY CUB CADET V-TWIN

Spoľahlivý výkon s ešte väčšou rezervou výkonu (LT3 Series)

PRÉMIOVÁ HYDROSTATICKÁ

PREVODOVKA (LT2 A LT3)

Plynulý, bezstupňový pojazd na presné manévrovanie.



OPTIMALIZOVANÝ PRECHOD TRÁVY

Silné prúdenie vzduchu rýchlo a efektívne dopravuje pokosenú trávu do zberného koša. Aj vo vlhkej alebo hustej tráve systém obmedzuje upchávanie a umožňuje pracovať bez prerušenia.



VÝKONNÉ MOTORY A PREVODOVKY

Motory Cub Cadet poskytujú silný a stabilný výkon aj dlhodobú spoľahlivosť. V kombinácii s odolnými prevodovkami tvoria pohonný systém pripravený na každú sezónu.



LT3 S108

LT
FORCE SERIES

KOMPAKTNÝ VÝKON. KAŽDODENNÉ POHODLIE.

Rad LT1 robí z kosenia jednoduchú, pohodlnú a spoľahlivú činnosť. Vďaka kompaktným rozmerom si ľahko poradí aj v stiesnených priestoroch a zároveň poskytuje precízne a rovnomerné výsledky kosenia, aké od značky Cub Cadet očakávate.



LT1 R86

DRŽIAK NÁPOJOV A BOX NA NÁRADIE

Praktické odkladacie miesto
aj občerstvenie vždy poruke
pri práci.



KOSENIE PRI JAZDE VZAD

Pokračujte v kosení bez prerušenia
vďaka jednoduchšej zmene smeru
jazdy.

MOTOR CUB CADET

Osvedčený, úsporný výkon
skonštruovaný pre dlhodobú
spoľahlivosť v každej sezóne.



MECHANICKÁ PREVODOVKA

Jednoduché a spoľahlivé
radenie na presné
prispôsobenie rýchlosti
terénu.

ŽACIE ÚSTROJENSTVO SO ZÁBEROM 86 CM

Dostatočne široké na efektívne pokrytie
plochy, zároveň dostatočne úzke na
prejazd úzkymi miestami.

POWERED BY
Cub Cadet

NEW

LT1 R86

Šírka záberu:	86 cm
Plocha trávnik (odporúčaná):	3000 m ² /h
Zberný kôš:	245 l
Motor:	Cub Cadet OHV, Jeden
Zdvihový objem motora:	439 cm ³
Prevodovka:	Mechanická
Nastavenie výšky kosenia:	7 polôh
Č. modelu	13ABR5CH603

POWERED BY
Cub Cadet

NEW

LT1 S86

Šírka záberu:	86 cm
Plocha trávnik (odporúčaná):	3500 m ² /h
Zberný kôš:	–
Motor:	Cub Cadet OHV, Jeden
Zdvihový objem motora:	439 cm ³
Prevodovka:	Mechanická
Nastavenie výšky kosenia:	7 polôh
Č. modelu	13ABR5CU603

LT1

FORCE SERIES

VÄČŠÍ ZÁBER. PLYNULEJŠIA JAZDA.

Prejdite na model LT2 a užite si komfort pojazdu s hydrostatickou prevodovkou, väčší záber kosenia a schopnosti zvládnuť väčšie plochy. Základom je rovnaký spoľahlivý motor Cub Cadet, ale s ešte plynulejším pojazdom, lepšou ochranou a vyššou agilitou, ktorý je ideálny pre tých, ktorí chcú zvládnuť väčšie plochy za kratší čas.

HYDROSTATICKÁ PREVODOVKA

Plynulý, bezstupňový pojazd na presnú kontrolu rýchlosti aj smeru za všetkých okolností.

PREDNÝ NÁRAZNÍK

Dodatočná ochrana prednej časti traktora.

ŠIRŠIE ŽACIE ÚSTROJENSTVO

Pokoste väčšiu plochu na menej prejazdov pri dosiahnutí rovnomerného a precízneho výsledku.

MINIMÁLNY POLOMER OTÁČANIA

Aj s väčším žacím ústrojenstvom je vďaka svojej skvelej ovládateľnosti ideálny pre záhrady plné prekážok.



LT2 R92



LT2 R92

Šírka záberu:	92 cm
Plocha trávnik (odporúčaná):	3500 m ² /h
Zberný kôš:	245 l
Motor:	Cub Cadet OHV, Jeden
Zdvihový objem motora:	547 cm ³
Prevodovka:	Hydrostatická
Nastavenie výšky kosenia:	7 polôh
Č. modelu	13A8R1CI603



LT2 S98

Šírka záberu:	98 cm
Plocha trávnik (odporúčaná):	4000 m ² /h
Zberný kôš:	–
Motor:	Cub Cadet OHV, Jeden
Zdvihový objem motora:	547 cm ³
Prevodovka:	Hydrostatická
Nastavenie výšky kosenia:	7 polôh
Č. modelu	13A8R1CV603



MOTOR CUB CADET

Zaistuje spoľahlivý a stabilný výkon s kultivovaným chodom za všetkých podmienok.

PRÉMIOVÝ KOMFORT. SPOL' AHLIVÝ VÝSLEDOK KOSENIA.

Model LT3 je navrhnutý pre tých, ktorí chcú vyšší komfort a istotu výsledku svojej práce na väčších plochách. Plynulé ovládanie, široké žacie ústrojenstvo a premyslené funkcie robia z kosenia jednoduchšiu a príjemnejšiu činnosť, aj keď je pred vami veľa práce.



LT3 S108

MOTOR CUB CADET V-TWIN
Vyšší krútiaci moment
a vyrovnanejšia výkonnosť
na náročné kosenie.



HYDROSTATICKÁ PREVODOVKA

Presné a jednoduché ovládanie s pohotovou reakciou stroja v každom teréne.



LED SVETLOMETY
Výkonné osvetlenie
na bezpečnú prácu aj
za šera.

NAJVÄČŠIE ŽACIE ÚSTROJENSTVO

Maximálne pokrytie plochy
vďaka záberu až 108 cm, ktorým
sa skraca celkový čas kosenia.

MINIMÁLNY POLOMER OTÁČANIA 46 CM

Ponecháva si výnimočnú obratnosť
aj s najväčším záberom kosenia.

POWERED BY
Cub Cadet**NEW****LT3 R102**

Šírka záberu:	102 cm
Plocha trávnik (odporúčaná):	4000 m ² /h
Zberný kôš:	245 l
Motor:	Cub Cadet V-TWIN, dvojvalec V-TWIN
Zdvihový objem motora:	679 cm ³
Prevodovka:	Hydrostatická
Nastavenie výšky kosenia:	7 polôh
Č. modelu	13AJR1CJ603

POWERED BY
Cub Cadet**NEW****LT3 S108**

Šírka záberu:	108 cm
Plocha trávnik (odporúčaná):	5500 m ² /h
Zberný kôš:	-
Motor:	Cub Cadet V-TWIN, dvojvalec V-TWIN
Zdvihový objem motora:	679 cm ³
Prevodovka:	Hydrostatická
Nastavenie výšky kosenia:	7 polôh
Č. modelu	13AJR1CW603

LT3

FORCE SERIES

JEDINEČNÝ POCIT RIADENIA VĎAKA TECHNOLOGII „TIGHT TURN“

Rad Cub Cadet XT2 s polomerom otáčania iba 17 cm a so špičkovými dvojvalcovými motormi Kawasaki a Cub Cadet V-Twin je optimálnou voľbou nielen do veľmi členitého a náročného terénu, ale vďaka širokej škále príslušenstva vám poskytne možnosť celoročného využitia. Cub Cadet XT2 vám ponúka ešte vyššiu úroveň výkonu, vybavenosti a dlhej životnosti. Všetky modely sú vybavené motormi V-TWIN Kawasaki a komfortným hydrostatickým pojazdom.



POLOMER OTÁČANIA
IBA 17 CM VĎAKA
SYSTÉMU
Cub Cadet
**TIGHT TURN
XTREME**



XT2 QS117 živo a zblízka



Powered by
Kawasaki

XT2 PR95

Šírka záberu:	95 cm
Plocha trávnik (odporúčaná):	6 000 m ² /h
Zberný kôš:	320 l
Motor:	Kawasaki, dvojvalec V-TWIN
Zdvihový objem motora:	603 cm ³
Prevodovka:	Hydrostat
Nastavenie výšky kosenia:	12 polôh
Č. modelu	13AGA1TB603



Powered by
Kawasaki

XT2 QR106

Šírka záberu:	106 cm
Plocha trávnik (odporúčaná):	8 000 m ² /h
Zberný kôš:	320 l
Motor:	Kawasaki, dvojvalec V-TWIN
Zdvihový objem motora:	726 cm ³
Prevodovka:	Hydrostat
Nastavenie výšky kosenia:	12 polôh
Č. modelu	13AFA1TR603



Powered by
Kawasaki

XT2 PS107

Šírka záberu:	107 cm
Plocha trávnik (odporúčaná):	8 500 m ² /h
Zberný kôš:	voliteľne 200 l
Motor:	Kawasaki, dvojvalec V-TWIN
Zdvihový objem motora:	603 cm ³
Prevodovka:	Hydrostat
Nastavenie výšky kosenia:	12 polôh
Č. modelu	13AGA1TS603



Powered by
Kawasaki

XT2 QS117

Šírka záberu:	117 cm, zvarané žacie ústrojenstvo
Plocha trávnik (odporúčaná):	9 000 m ² /h
Zberný kôš:	voliteľne 200 l
Motor:	Kawasaki, dvojvalec V-TWIN
Zdvihový objem motora:	726 cm ³
Prevodovka:	Hydrostat
Nastavenie výšky kosenia:	12 polôh
Č. modelu	13AFA1TN603

XT2 PS107



NAJVÝKONNEJŠÍ
DVOJVALCOVÉ
MOTORY

MASÍVNE ZVÁRANÉ ŽACIE
ÚSTROJENSTVO PRE DLHÚ
ŽIVOTNOSŤ A VYSOKÚ
TUHOŠŤ (XT2 QS117).

XT2
ENDURO SERIES®

NEPREKONATEĽNÁ KVALITA KOSENIA.

Model XT3 predstavuje vrchol ponuky záhradných traktorov Cub Cadet. Vďaka nekompromisnej sile, profesionálnym komponentom a špičkovej trakcii je navrhnutý tak, aby si poradil s veľkými plochami, strmými svahmi aj náročnými podmienkami mnoho rokov.



XT3 QS127



POLOMER OTÁČANIA
IBA 17 CM VĎAKA
SYSTÉMU
Cub Cadet
**TIGHT TURN
XTREME**

ZADNÉ VYHADZOVANIE S CENTRÁLNYM ZBEROM

Všetky naše traktory so zadným vyhadzovaním sú konštruované tak, aby umožňovali prepravu zvyškov pokosenej trávy do zberného koša s optimálnou účinnosťou. Všetky modely radu XT Series so zadným vyhadzovaním sú vybavené zberným košom na trávu, ktorý je vyrobený z odolnej tkaniny, ktorá je však poddajná, a vzduchovým kanálom uľahčujúcim prietok vzduchu a zber trávy.



VEĽKÝ OBJEM ZBERNÉHO KOŠA

Veľká kapacita 360 litrov zaisťuje maximálnu efektivitu pri práci.



MOTOR KAWASAKI V-TWIN

Dvojvalcový motor s vysokým krútiacim momentom a s nízkou spotrebou paliva.

HYDROSTATICKÁ PREVODOVKA



SYSTÉM PROTI PRACHU

Zberný koš s viacnásobnou ochranou proti nadmernému úniku prachu a nečistôt je súčasťou výbavy.



VYSOKÁ TRAKCIA
AJ V NÁROČNOM
TERÉNE



Powered by
Kawasaki



Powered by
Kawasaki



XT3 QR106



Šírka záberu:	106 cm
Plocha trávnik (odporúčaná):	8 000 m ² /h
Zberný koš:	360 l, s protiprachovým systémom
Motor:	Kawasaki, dvojvalec V-TWIN
Zdvihový objem motora:	726 cm ³
Prevodovka:	Hydrostat s uzávierkou diferenciálu
Nastavenie výšky kosenia:	12 polôh
Č. modelu	13AFA5TR603

XT3 QS127

Šírka záberu:	127 cm
Plocha trávnik (odporúčaná):	10 000 m ² /h
Zberný koš:	voliteľne 210 l
Motor:	Kawasaki, dvojvalec V-TWIN
Zdvihový objem motora:	726 cm ³
Prevodovka:	Hydrostat s uzávierkou diferenciálu
Nastavenie výšky kosenia:	12 polôh
Č. modelu	14AFA5TQ603



XT3
ENDURO SERIES

	NEW LT1 S86	NEW LT1 R86	NEW LT2 S98
MOTOR			
Typ motora	Cub Cadet OHV	Cub Cadet OHV	Cub Cadet OHV
Zdvihový objem motora	439 cm ³	439 cm ³	547 cm ³
Menovitý výkon	7,4 kW / 2700 min ⁻¹	7,4 kW / 2700 min ⁻¹	10,3 kW / 2700 min ⁻¹
Počet valcov	Jeden	Jeden	Jeden
Objem nádrže (kapacita)	7,6 l	7,6 l	7,6 l
SYSTÉM POJAZDU			
Prevodovka	Mechanická	Mechanická	Hydrostatická
Počet rýchlostí	5 (p/z)	5 (p/z)	plynule meniteľné (p/z)
Ovládanie rýchlosti	Dvojitá radiaca páka s možnosťou predvolby pomocou páky	Ovládanie pedálom s možnosťou predvolby pomocou páky	Dvojitá radiaca páka
Tempomat	-	-	-
ŽACÍ SYSTÉM			
Plocha trávnik (odporúčaná/maximálna)	3500 m ² /h	3000 m ² /h	4000 m ² /h
Šírka záberu	86 cm	86 cm	98 cm
Výška kosenia (min. – max.)	30 – 90 mm	30 – 90 mm	30 – 90 mm
Počet nožov	2	2	2
Zapínanie žacieho ústrojenstva	Elektromagnetické	Elektromagnetické	Elektromagnetické
Výškové polohy šasi	7 polôh	7 polôh	7 polôh
Kolieska žacieho ústrojenstva	Štandardné	Štandardné	Štandardné
Umývacia dýza/mulčovací súprava	Štandardne/voliteľne	Štandardne/voliteľne	Štandardne/voliteľne
SYSTÉM VYHADZOVANIA			
Typ	Bočné vyhadzovanie	Zadné vyhadzovanie	Bočné vyhadzovanie
Zberný vak na tráv	-	245 l	-
Páka vaku/hardtop	-/-	Teleskopická rukoväť/horná plocha z PVC a vak z tkaniny	-/-
Ukazovateľ naplnenia vaku / deflektor trávy	-/n.a.	Štandardne/n.a.	-/n.a.
RÁM			
Predná náprava	Oceľ	Oceľ	Oceľ
Predný nárazník	Štandardný	Štandardný	Štandardný
Polomer otáčania	46 cm	46 cm	46 cm
Veľkosť kolies (p/z v palcoch)	15 x 6 – Turf Saver / 18,5 x 8 – Turf Saver	15 x 6 – Turf Saver / 18,5 x 8 – Turf Saver	15 x 6 – Turf Saver / 18,5 x 8 – Turf Saver
Ložiská kolies	Klzná ložiská	Klzná ložiská	Klzná ložiská
Rám	Zváraný, oceľový	Zváraný, oceľový	Zváraný, oceľový
ELEKTRICKÝ SYSTÉM			
Svetlomety	LED	LED	LED
KOMFORT			
Typ sedadla	Štandardné, vysoké operadlo (13")	Štandardné, vysoké operadlo (13")	Štandardné, vysoké operadlo (13")
Nastavenie sedadla	Pozdĺžne nastaviteľné	Pozdĺžne nastaviteľné	Pozdĺžne nastaviteľné
Volant	Štandardný	Štandardný	Štandardný
Box na náradie / držiak nápojov	Štandardný/Štandardný	Štandardný/Štandardný	Štandardný/Štandardný
Kosenie pri jazde vzad	Štandardné	Štandardné	Štandardné
Nabíjačka akumulátora	voliteľne (5033-BC-0001)	voliteľne (5033-BC-0001)	voliteľne (5033-BC-0001)
ROZMERY			
Hladina hluku LpA/LwA/LwAg	85/97,7/100 dB (A)	87,6/98/100 dB (A)	89,3/99,3/100 dB (A)
Hodnota vibrácií pre telo/súčiniteľ K	0,8 / 1,5 m/s ²	1,6 / 1,5 m/s ²	2,0 / 1,5 m/s ²
Hodnota vibrácií pre ruky/paže / súčiniteľ K	3,0/1,5 m/s ²	2,5 / 1,5 m/s ²	2,9/1,5 m/s ²
Rozmery (d/š/v)	174 / 119 / 111 cm	235 / 96 / 111 cm	174 / 129 / 111 cm
Hmotnosť netto	165 kg	189 kg	176 kg
Číslo modelu	13ABR5CU603	13ABR5CH603	13A8R1CV603
EAN	 4008423936544	 4008423936551	 4008423936568

	NEW LT2 R92	NEW LT3 S108	NEW LT3 R102
MOTOR			
Typ motora	Cub Cadet OHV	Cub Cadet V-TWIN	Cub Cadet V-TWIN
Zdvihový objem motora	547 cm ³	679 cm ³	679 cm ³
Menovitý výkon	10,3 kW / 2700 min ⁻¹	11,7 kW / 2500 min ⁻¹	12,1 kW / 2700 min ⁻¹
Počet valcov	Jeden	Dvojvalec V-TWIN	Dvojvalec V-TWIN
Objem nádrže (kapacita)	7,6 l	7,6 l	7,6 l
SYSTÉM POJAZDU			
Prevodovka	Hydrostatická	Hydrostatická	Hydrostatická
Počet rýchlostí	plynule meniteľné (p/z)	plynule meniteľné (p/z)	plynule meniteľné (p/z)
Ovládanie rýchlosti	Dvojitá radiaca páka	Dvojitá radiaca páka	Dvojitá radiaca páka
Tempomat	-	-	-
ŽACÍ SYSTÉM			
Plocha trávnik (odporúčaná/maximálna)	3500 m ² /h	5500 m ² /h	4000 m ² /h
Šírka záberu	92 cm	108 cm	102 cm
Výška kosenia (min. – max.)	30 – 90 mm	30 – 90 mm	30 – 90 mm
Počet nožov	2	2	2
Zapínanie žacieho ústrojenstva	Elektromagnetické	Elektromagnetické	Elektromagnetické
Výškové polohy šasi	7 polôh	7 polôh	7 polôh
Kolieska žacieho ústrojenstva	Štandardné	Štandardné	Štandardné
Umývacia dýza/mulčovací súprava	Štandardne/voliteľne	Štandardne/voliteľne	Štandardne/voliteľne
SYSTÉM VYHADZOVANIA			
Typ	Zadné vyhadzovanie	Bočné vyhadzovanie	Zadné vyhadzovanie
Zberný vak na tráv	245 l	-	245 l
Páka vaku/hardtop	Teleskopická rukoväť/horná plocha z PVC a vak z tkaniny	-/-	Teleskopická rukoväť/horná plocha z PVC a vak z tkaniny
Ukazovateľ naplnenia vaku / deflektor trávy	Štandardne/n.a.	-/n.a.	Štandardne/n.a.
RÁM			
Predná náprava	Oceľ	Oceľ	Oceľ
Predný nárazník	Štandardný	Štandardný	Štandardný
Polomer otáčania	46 cm	46 cm	46 cm
Veľkosť kolies (p/z v palcoch)	15 x 6 – Turf Saver / 18,5 x 8 – Turf Saver	15 x 6 – Turf Saver / 18,5 x 8 – Turf Saver	15 x 6 – Turf Saver / 18,5 x 8 – Turf Saver
Ložiská kolies	Klzná ložiská	Klzná ložiská	Klzná ložiská
Rám	Zváraný, oceľový	Zváraný, oceľový	Zváraný, oceľový
ELEKTRICKÝ SYSTÉM			
Svetlomety	LED	LED	LED
KOMFORT			
Typ sedadla	Štandardné, vysoké operadlo (13")	Štandardné, vysoké operadlo (13")	Štandardné, vysoké operadlo (13")
Nastavenie sedadla	Pozdĺžne nastaviteľné	Pozdĺžne nastaviteľné	Pozdĺžne nastaviteľné
Volant	Štandardný	Štandardný	Štandardný
Box na náradie / držiak nápojov	Štandardný/Štandardný	Štandardný/Štandardný	Štandardný/Štandardný
Kosenie pri jazde vzad	Štandardné	Štandardné	Štandardné
Nabíjačka akumulátora	voliteľne (5033-BC-0001)	voliteľne (5033-BC-0001)	voliteľne (5033-BC-0001)
ROZMERY			
Hladina hluku LpA/LwA/LwAg	85,6/99/100 dB (A)	88,3/98,5/100 dB (A)	88,2/99,2/100 dB (A)
Hodnota vibrácií pre telo/súčiniteľ K	0,42 / 1,5 m/s ²	1,5 / 1,5 m/s ²	0,4 / 1,5 m/s ²
Hodnota vibrácií pre ruky/paže / súčiniteľ K	3,05 / 1,5 m/s ²	2,2 / 1,5 m/s ²	1,9 / 1,5 m/s ²
Rozmery (d/š/v)	235 / 100 / 111 cm	174 / 139 / 111 cm	235 / 109 / 111 cm
Hmotnosť netto	198 kg	189 kg	211 kg
Číslo modelu	13A8R1CI603	13AJR1CW603	13AJR1CJ603
EAN	 4008423936575	 4008423936582	 4008423936599



XT2 PR95

XT2 QR106

MOTOR		
Typ motora	Kawasaki	Kawasaki
Zdvihový objem motora	603 cm ³	726 cm ³
Menovitý výkon	9,3 kW/2 150 min ⁻¹	11,8 kW/2 200 min ⁻¹
Počet valcov	2, V-TWIN	2, V-TWIN
Objem nádrže (kapacita)	11,4 l	11,4 l
SYSTÉM POHONU		
Prevodovka	Hydrostatická	Hydrostatická
Počet rýchlostí	Plynule nastaviteľná	Plynule nastaviteľná
Ovládanie rýchlostí	Nožným pedálom	Nožným pedálom
Tempomat	Štandardný	Štandardný
ŽACÍ SYSTÉM		
Plocha trávnik (odporúčaná/maximálna)	6 000 m ² /h	8 000 m ² /h
Šírka záberu	95 cm	106 cm
Výška kosenia (min. – max.)	25 – 100 mm	25 – 100 mm
Žacie ústrojenstvo	lisované	lisované
Počet nožov	2	2
Zapínanie žacieho ústrojenstva	Elektromagnetická spojka	Elektromagnetická spojka
Výškové polohy šasi	12 polôh	12 polôh
Kolieska žacieho ústrojenstva	2 predné	2 predné / 2 zadné
Umývacia dýza/mulčovací súprava/mulčovacie nože	Štandardne/voliteľne (196-551-000)/voliteľne (196-561-000)	Štandardne/voliteľne (196-550-000)/voliteľne (196-560-000)
SYSTÉM VYHADZOVANIA		
Typ	Zadné vyhadzovanie	Zadné vyhadzovanie
Zberný vak na trávu	320 l/voliteľný protiprachový systém (196-555-603)	320 l/voliteľný protiprachový systém (196-555-603)
Páka vaku/hardtop	Oblúková ergonomická teleskopická rukoväť/plast	Oblúková ergonomická teleskopická rukoväť/plast
Ukazovateľ naplnenia vaku / deflektor trávy	s vypínaním nožov/voliteľne (196-552A000)	s vypínaním nožov/voliteľne (196-552A000)
RÁM		
Predná náprava	Odolné vyhotovenie z liatiny	Odolné vyhotovenie z liatiny
Predný nárazník	Štandardný, žltý	Štandardný, žltý
Polomer otáčania	TIGHT TURN xTREME 17 cm	TIGHT TURN xTREME 17 cm
Veľkosť kolies (p/z v palcoch)	15 × 6/18 × 8,5	15 × 6/18 × 8,5
Ložiská kolies	Klzné ložiská	Klzné ložiská
Rám	Plne roboticky zváraný rám	Plne roboticky zváraný rám
ELEKTRICKÝ SYSTÉM		
Svetlomety	LED	LED
KOMFORT		
Typ sedadla	Materiál Cut & Sew, vysoké operadlo	Materiál Cut & Sew, vysoké operadlo
Nastavenie sedadla	Pozdĺžne nastaviteľné	Pozdĺžne nastaviteľné
Volant	Ergonomický s príjemným povrchom	Ergonomický s príjemným povrchom
Box na náradie / držiak nápojov	Štandardný/štandardný	Štandardný/štandardný
Kosenie pri jazde vzad	Štandardné	Štandardné
ROZMERY		
Hladina hluku LpA/LwA/LwAg	83,1/99/100 dB (A)	83,7/98,9/100 dB (A)
Hodnota vibrácií pre telo / súčiniteľ K	1,0/0,5 m/s ²	0,2/0,5 m/s ²
Hodnota vibrácií pre ruky/paže / súčiniteľ K	5,0/1,5 m/s ²	2,0/1,0 m/s ²
Rozmery (d/š/v)	250/100/118 cm	250/110/118 cm
Hmotnosť netto	254 kg	268 kg
Číslo modelu	13AGA1TB603	13AFA1TR603
EAN	 4 008423 872279	 4 008423 872262

XT2 PS107

XT2 QS117

MOTOR		
Typ motora	Kawasaki	Kawasaki
Zdvihový objem motora	603 cm ³	726 cm ³
Menovitý výkon	9,8 kW/2 300 min ⁻¹	13,0 kW/2500 min ⁻¹
Počet valcov	2, V-TWIN	2, V-TWIN
Objem nádrže (kapacita)	11,4 l	11,4 l
SYSTÉM POHONU		
Prevodovka	Hydrostatická	Hydrostatická
Počet rýchlostí	Plynule nastaviteľná	Plynule nastaviteľná
Ovládanie rýchlostí	Nožným pedálom	Nožným pedálom
Tempomat	Štandardný	Štandardný
ŽACÍ SYSTÉM		
Plocha trávnik (odporúčaná/maximálna)	8 500 m ² /h	9 000 m ² /h
Šírka záberu	107 cm	117 cm
Výška kosenia (min. – max.)	25 – 100 mm	25 – 100 mm
Žacie ústrojenstvo	lisované	zvárané žacie ústrojenstvo
Počet nožov	2	2
Zapínanie žacieho ústrojenstva	Elektromagnetická spojka	Elektromagnetická spojka
Výškové polohy šasi	12 polôh	12 polôh
Kolieska žacieho ústrojenstva	2 predné	2 predné / 2 zadné
Umývacia dýza/mulčovací súprava/mulčovacie nože	Štandardný/štandardný/štandardný	Štandardný/štandardný/štandardný
SYSTÉM VYHADZOVANIA		
Typ	Bočné vyhadzovanie	Bočné vyhadzovanie
Zberný vak na trávu	voliteľne 200 l/voliteľne (19A30030100)	voliteľne 200 l/voliteľne (19A30030100)
Páka vaku/hardtop	-/-	-/-
Ukazovateľ naplnenia vaku / deflektor trávy	-/ Štandardný	-/ Štandardný
RÁM		
Predná náprava	Odolné vyhotovenie z liatiny	Odolné vyhotovenie z liatiny
Predný nárazník	Štandardný, žltý	Štandardný, žltý
Polomer otáčania	TIGHT TURN xTREME 17 cm	TIGHT TURN xTREME 17 cm
Veľkosť kolies (p/z v palcoch)	15 × 6/20 × 8	15 × 6/20 × 8,5
Ložiská kolies	Klzné ložiská	Klzné ložiská
Rám	Plne roboticky zváraný rám	Plne roboticky zváraný rám
ELEKTRICKÝ SYSTÉM		
Svetlomety	LED	LED
KOMFORT		
Typ sedadla	Materiál Cut & Sew, vysoké operadlo	Materiál Cut & Sew, vysoké operadlo
Nastavenie sedadla	Pozdĺžne nastaviteľné	Pozdĺžne nastaviteľné
Volant	Ergonomický s príjemným povrchom	Ergonomický s príjemným povrchom
Box na náradie / držiak nápojov	Štandardný/štandardný	Štandardný/štandardný
Kosenie pri jazde vzad	Štandardné	Štandardné
ROZMERY		
Hladina hluku LpA/LwA/LwAg	84,7/98,6/100 dB (A)	84,3/99,2/100 dB (A)
Hodnota vibrácií pre telo / súčiniteľ K	0,6/0,3 m/s ²	0,5/0,3 m/s ²
Hodnota vibrácií pre ruky/paže / súčiniteľ K	2,7/1,4 m/s ²	2,0/1,0 m/s ²
Rozmery (d/š/v)	180/134/100 cm	180/144/110 cm
Hmotnosť netto	210 kg	230 kg
Číslo modelu	13AGA1TS603	13AFA1TN603
EAN	 4 008423 872279	 4 008423 872262

XT3 QR106

XT3 QS127

MOTOR		
Typ motora	Kawasaki	Kawasaki
Zdvihový objem motora	726 cm ³	726 cm ³
Menovitý výkon	11,8 kW/2 200 min ⁻¹	13,7 kW/2 800 min ⁻¹
Počet valcov	2, V-TWIN	2, V-TWIN
Objem nádrže (kapacita)	11,4 l	11,4 l
SYSTÉM POHONU		
Prevodovka	Hydrostatická, s uzávierkou diferenciálu	Hydrostatická, s uzávierkou diferenciálu
Počet rýchlostí	Plynule nastaviteľné	Plynule nastaviteľné
Ovládanie rýchlostí	Nožným pedálom	Nožným pedálom
Tempomat	Štandardný	Štandardný
ŽACÍ SYSTÉM		
Plocha trávnik (odporúčaná/maximálna)	8 000 m ² /h	10 000 m ² /h
Šírka záberu	106 cm	127 cm
Výška kosenia (min. – max.)	25 – 100 mm	25 – 100 mm
Žacie ústrojenstvo	lisované	lisované
Počet nožov	2	3
Zapínanie žacieho ústrojenstva	Elektromagnetická spojka	Elektromagnetická spojka
Výškové polohy šasi	12 polôh	12 polôh
Kolieska žacieho ústrojenstva	2 predné / 2 zadné	2 predné / 2 zadné
Umývací dýza/mulčovacia súprava/mulčovacie nože	Štandardne/voliteľne (196-550-000)/voliteľne (196-560-000)	Štandardný/štandardný/štandardný
SYSTÉM VYHADZOVANIA		
Typ	Zadné vyhadzovanie	Bočné vyhadzovanie
Zberný vak na trávu	360 l s protiprachovým systémom	voliteľne 210 l/voliteľne (19A30018100)
Páka vaku/hardtop	Oblúková ergonomická teleskopická rukoveť/plast	-/-
Ukazovateľ naplnenia vaku / deflektor trávy	s vypínaním nožov/voliteľne (196-552A000)	-/ štandardný
RÁM		
Predná náprava	Odolné vyhotovenie z liatiny	Odolné vyhotovenie z liatiny
Predný nárazník	Rám Bull Bar	Rám Bull Bar
Polomer otáčania	TIGHT TURN xTREME 17 cm	TIGHT TURN xTREME 17 cm
Veľkosť kolies (p/z v palcoch)	15 × 6/18 × 8,5	16 × 6,5 – 8/22 × 9,5
Ložiská kolies	Klzná ložiská	Guľkové ložiská
Rám	Plne roboticky zvarovaný rám	Plne roboticky zvarovaný rám
ELEKTRICKÝ SYSTÉM		
Svetlomety	LED	LED
KOMFORT		
Typ sedadla	Materiál Cut & Sew, vysoké operadlo, s laktovými opierkami	Materiál Cut & Sew, vysoké operadlo, s laktovými opierkami
Nastavenie sedadla	Pozdĺžne nastaviteľné	Pozdĺžne nastaviteľné
Volant	Ergonomický s príjemným povrchom	Ergonomický s príjemným povrchom
Box na náradie / držiak nápojov	Štandardný/štandardný	Štandardný/štandardný
Kosenie pri jazde vzad	Štandardné	Štandardné
ROZMERY		
Hladina hluku LpA/LwA/LwAg	83,7/98,9/100 dB (A)	90,6/104,2/105 dB (A)
Hodnota vibrácií pre telo / súčiniteľ K	0,2/0,5 m/s ²	0,39/0,5 m/s ²
Hodnota vibrácií pre ruky/paže / súčiniteľ K	2,0/1,0 m/s ²	2,4/1,5 m/s ²
Rozmery (d/š/v)	267 / 110 / 118 cm	197/155/110 cm
Hmotnosť netto	268 kg	260 kg
Číslo modelu	13AFASTR603	14AFASTQ603
EAN	4 008423 872279	4 008423 872262



XT2 QR106

PRÍSLUŠENSTVO PRE ZÁHRADNÉ TRAKTORY

SKLADACÍ VOZÍK CUB CADET



Prívesný sklápací vozík Cub Cadet s nosnosťou 450 kg (do vypredania zásob, nový model už čoskoro v predaji)



4 008423 887013
Č. modelu: 19B40026100R

Vodiaca tyč



0 037049 959068
Č. modelu: 19A400270EM

Držiak náradia



0 037049 959082
Č. modelu: 19A400300EM



VYSOKÁ NOSNOSŤ

Vozík je určený na prepravu až do 450 kg nákladu. Je vhodný na prepravu pôdy, mulčovacej kôry, záhradného odpadu, dreva alebo sypkých materiálov.



ĽAHKO DEMONTOVATEĽNÉ BOČNICE

Jednoduchší prístup pre nakladanie, vykladanie a manipuláciu s nákladom.



VÝNIMOČNÉ VLASTNOSTI NA AKÉKOĽVEK POUŽITIE

Maximálna všestrannosť vďaka unikátnej konštrukcii. Po rýchlom sklopení bočníc je ideálny aj na prevoz rozmerných nákladov, ako je palivové drevo alebo rezivo.



VODIACA TYČ A DRŽIAK NA NÁRADIE K VOZÍKU CUB CADET

- Mäkká rukoväť
- Flexibilné použitie
- Rýchla a jednoduchá montáž



SKLOPNÉ BOČNICE UMOŽŇUJÚCE ĽAHKÉ USKLADNENIE

Sklapte všetky štyri bočnice a uložte ich zvisle k stene. V tomto prípade ušetríte až 70 % miesta v garáži alebo v prístrešku oproti tradičným vozíkom.



ZADNÁ NOSNÁ PLOŠINA PRE TRAKTORY XT SERIES S BOČNÝM VYHADZOVANÍM

- Vertikálne sklápací s možnosťou zaistenia
- Ľahko sa inštaluje vďaka rýchlopínaciemu systému
- Max. nosnosť: 36 kg
- Určená pre traktory XT Series s bočným vyhadzovaním



0 043033 577132
Č. modelu: 19A30029100



ELEKTRICKÉ ROZMETÁVADLO PRE TRAKTORY XT SERIES S BOČNÝM VYHADZOVANÍM

- Ľahko sa inštaluje vďaka rýchlopínaciemu systému
- Je možné zapínať a vypínať zo sedadla vodiča
- Kapacita: 45 kg
- Určené pre XT Series s bočným vyhadzovaním



4 008423 875775
Č. modelu: 19A30028100



PRÍVESNÉ ROZMETÁVADLÁ

Ťahané rozmetávadlo hnojiva a granulátu, hmotnosť: 26 kg, nosnosť 80 kg, šírka rozmetania do 365 cm



Č. modelu: 196-036-000

Ťahané rozmetávadlo hnojiva a granulátu, hmotnosť: 15 kg, nosnosť 50 kg, šírka rozmetania do 300 cm



Č. modelu: 196-545-000



Ťahaný rozmetávač hnojiva a granulátu, hmotnosť 8 kg, nosnosť 39 kg, šírka rozmetania do 300 cm



Č. modelu: 196-0318000



KRYCIE PLACHTY NA ZÁHRADNÉ TRAKTORY

Krycia plachta veľkosť L – objednávka nutná v sekcii ARNOLD

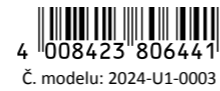

Č. modelu: 2024-U1-0003

Krycia plachta veľkosť XL – objednávka nutná v sekcii ARNOLD

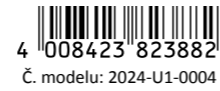

Č. modelu: 2024-U1-0004

PLASTOVÝ VOZÍK



Ilustračný obrázok

Plastový vozík tlačný/ťahaný, jednonápravový, sklápací, rozmery cca (d/š/v): 152,4 / 85,9 / 69,9 cm, hmotnosť 26 kg, nafukovacie kolesá 16" x 4"

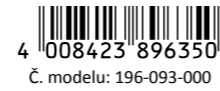

Č. modelu: 196-093-000



Sklápací tlačný/ťahaný vozík s plastovou vaňou, jednonápravový, max. nosnosť 175 kg, približné rozmery (d/š/v) 152,4/84,0/76,2 cm, približná veľkosť ložnej plochy (d/š/v) 86/71/25 cm, hmotnosť (približná) 30 kg



Č. modelu: 196-506-000

DO VÝPREDANIA ZÁSOB



Ťahaný sklápací vozík s oceľovou korbou, jednonápravový, odnímateľné zadné čelo, nosnosť max. 159 kg, približné rozmery (d/š/v) 152,4 / 83,8 / 72 cm, približná veľkosť ložnej plochy (d/š/v) 104 / 78,7 / 30,5 cm, hmotnosť (približná) 33 kg



Č. modelu: 190-2238000



Ťahaný sklápací vozík s oceľovou korbou, jednonápravový, odnímateľné zadné čelo, nosnosť max. 340 kg, približné rozmery (d/š/v) 177,8 / 83,8 / 73,7 cm, približná veľkosť ložnej plochy (d/š/v) 124,5 / 82,5 / 30,5 cm, hmotnosť (približná) 70 kg



Č. modelu: 196-507-000



POSTREKOVÁČ 95 L

Ťahaný postrekovač, objem 95 l, výkon 6,8 l/min, hmotnosť 22 kg, približné rozmery (d/š/v): 129,6/147,4/64,8 cm



Č. modelu: 190-537A000



ZBERAČE TRÁVY A LÍSTIA

- Zberač trávy a lístia 107 cm
- Objem zbernej nádoby: 380 litrov
- Hmotnosť: 31,3 kg



Č. modelu: 190-163A000



- Zberač trávy a lístia Cub Cadet 112 cm
- Objem zbernej nádoby: 736 litrov



Č. modelu: 196-543-000



TRÁVNE VALCE

Plastový trávny valec, max. hmotnosť 114 kg pri naplnení vodou, šírka 61 cm, priem. 46 cm, približné rozmery (d/š/v): 127 / 76,2 / 46 cm



Č. modelu: 190-228-000

Plastový trávny valec, max. hmotnosť 182 kg pri naplnení vodou, šírka 91 cm, priem. 46 cm, približné rozmery (d/š/v): 127 / 106,7 / 46 cm



Č. modelu: 190-229-000

PREVDUŠŇOVAČE/VYHRABÁVAČE



Vyhrabávač starej trávy a machu 102 cm pracovná šírka 102 cm, 20 pružín (tepelne spracované), variabilné zaťaženie v závislosti od nákladu, (D/Š/V) 104/101,6/104 cm



Č. modelu: 190-526-000

Prevzdušňovač trávnik 102 cm pracovná šírka 102 cm, 12 prevzdušňovacích hviezdíc s priemerom 23 cm, hĺbka prevzdušňovania až 6 cm, s transportnými kolieskami (D/Š/V) 104/101,6/104 cm



Č. modelu: 196-094-000



PREDNÝ NÁRAZNÍK

Predný nárazník rýchle upevnenie LT (až po modely 2025)



Č. modelu: OEM-190-679

MULČOVACIE SÚPRAVY



Mulčovací súprava LT1 NS96, LT2 NS96, LT3 PS107 bez nožov



4 008423 819632
Č. modelu: OEM-190-116

Mulčovací súprava LT1 NR92, LT2 NR92, LT3 PR105 bez nožov

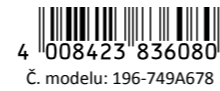

4 008423 836080
Č. modelu: 196-749A678



Mulčovací súprava XT 106 cm bez nožov
Mulčovací súprava (bez nožov) pre modely XT1 OR106, XT2 QR106 a XT3 QR106, mulčovací nože dostupné voliteľne (196-560-000)



4 008423 875652
Č. modelu: 196-550-000

Mulčovací súprava XT 95 cm bez nožov
Mulčovací súprava (bez nožov) pre modely XT1 OR95, XT2 QR95 a XT3 QR95, mulčovací nože dostupné voliteľne (196-561-000)



4 008423 875669
Č. modelu: 196-551-000

Mulčovací súprava bez nožov pre modely LT1 R86 (2026 –), mulčovací nože predávané samostatne



5 054905 335779
Č. modelu: 19A13003603

Mulčovací súprava bez nožov pre modely LT1 S86 (2026 –), mulčovací nože predávané samostatne



5 054905 335786
Č. modelu: 19A13004603

Mulčovací súprava bez nožov pre modely LT2 R92 (2026 –), mulčovací nože predávané samostatne



5 054905 335793
Č. modelu: 19A13005603

Mulčovací súprava bez nožov pre modely LT2 S98 a LT3 S108 (2026 –), mulčovací nože predávané samostatne



5 054905 335809
Č. modelu: 19A13006603

Mulčovací súprava bez nožov pre modely LT3 R102 (2026 –), mulčovací nože predávané samostatne



5 054905 335816
Č. modelu: 19A13007603

ŠÍPOVÉ KOLESÁ



Šípové zadné kolesá 18" x 9,5". Súprava pozostáva z 2 kompletných kolies. Vhodná pre všetky záhradné traktory Cub Cadet so zadnými kolesami s veľkosťou 18" alebo 20". Nevhodné pre modely XT3.



4 008423 816891
Č. modelu: 196-721A678



PROTIPRACHOVÝ SYSTÉM KOŠA XT / ZBERNÉ KOŠE

Protiprachový systém koša XT 360 l



4 008423 874976
Č. modelu: 196-553-603

Protiprachový systém koša XT 320 l



4 008423 875089
Č. modelu: 196-555-603

Dvojdielny zberný kôš LT 96 a 107 cm bočné vyhadzovanie



4 008423 815849
Č. modelu: OEM-190-180A

Dvojdielny zberný kôš XT 96 cm bočné vyhadzovanie, 200 l



4 008423 883350
Č. modelu: OEMR190-180A

Dvojdielny zberný kôš pre záhradné traktory s bočným vyhadzovaním, 229 l, pre žacie ústrojenstvo 92 cm (modelový rok 2023 –), napr. LT1 NS92, LT2 NS92, s ohybnou rúrkou a priezorom



0 037049 967773
Č. modelu: 19A30045OEM

Dvojdielny zberný kôš pre záhradné traktory s bočným vyhadzovaním, 229 l, pre žacie ústrojenstvo 107 cm (modelový rok 2023 –), napr. LT3 PS107, XT1 OS107, XT2 PS107, s ohybnou rúrkou a priezorom



0 037049 962457
Č. modelu: 19B30031OEM

Dvojdielny zberný kôš XT 107 a 117 cm bočné vyhadzovanie, 200 l



4 008423 879636
Č. modelu: 19A30030100
DO VYPREDANIA ZÁSOB

Trojdielny zberný kôš XT 127 a 137 cm bočné vyhadzovanie, 210 l



0 037049 957286
Č. modelu: 19A30018100
DO VYPREDANIA ZÁSOB

DEFLEKTORY

Deflektor pre zadné vyhadzovanie LT



4 008423 836097
Č. modelu: 196-750A678

Deflektor pre zadné vyhadzovanie LT



5 054905 335823
Č. modelu: 19A13008603

Deflektor pre zadné vyhadzovanie XT/XT el. zdvih koša



4 008423 899641
Č. modelu: 196-552A000

ZADNÝ ZÁVES

Záves LT súprava
(do modelového roku 2025)



4 008423 914733
Č. modelu: 196-399-000

Záves LT súprava
(od modelového roku 2026 –)



5 054905 335762
Č. modelu: 19A13002603

IBA PRE RAD XT: PRÍSLUŠENSTVO TIELBÜRGER PRE XT SERIES



Zametací stroj 120 cm XT



4 008423 883510

Č. modelu: 196-603-000

Zberná nádoba zametacieho stroja XT



4 008423 883527

Č. modelu: 196-604-000

Rýchlopínací systém s pohonom



4 008423 883503

Č. modelu: 196-602-000

Hnacie ústrojenstvo – zadné vyhadzovanie XT



4 008423 885194

Č. modelu: 196-608-000

Hnacie ústrojenstvo – bočné vyhadzovanie XT



4 008423 885200

Č. modelu: 196-609-000

DO VYPREDANIA ZÁSOB

Montážny rám – zadné vyhadzovanie XT



4 008423 885217

Č. modelu: 196-610-000

IBA PRE RAD XT: PRÍSLUŠENSTVO TIELBÜRGER PRE XT SERIES



Snehová radlica XT 125 cm



4 008423 883534

Č. modelu: 196-606-000

Pojazdové kolieska pre snehovú radlicu XT 125 cm



4 008423 883541

Č. modelu: 196-607-000

Rýchlopínací systém bez pohonu



4 008423 883527

Č. modelu: 196-601-000

Rýchlopínací systém s pohonom



4 008423 883503

Č. modelu: 196-602-000

Montážny rám – zadné vyhadzovanie XT



4 008423 885217

Č. modelu: 196-610-000



SNEHOVÉ REŤAZE

Pre kolesá 20" × 8,0", vrátane adaptéra



4 008423 824797

Č. modelu: 196-658-699

DO VYPREDANIA ZÁSOB

Pre kolesá 18" × 9,5", vrátane adaptéra



4 008423 813678

Č. modelu: 196-898-699

DO VYPREDANIA ZÁSOB

Pre kolesá XT 22" × 9,5" × 12" a 23" × 9,5" × 12"



0 037049 945597

Č. modelu: 490-241-0025

DO VYPREDANIA ZÁSOB

SNEHOVÁ RADLICA A GUMOVÁ LIŠTA

Snehová radlica XT 117 cm



0 037049 957309

Č. modelu: 19A30017OEM

Gumová lišta na radlicu LT/XT 117 cm



4 008423 815368

Č. modelu: 196-718-678

Adaptér na montáž radlice 19A30017OEM pre rady LT
(od modelového roku 2026)

5 054905 335755

Č. modelu: 19A13001603

DOPLNKOVÉ PRÍSLUŠENSTVO XT

Nabíjačka akumulátorov pre rady LR, LT a XT



4 056494 209586

Č. modelu: 5033-BC-0001

Elektrické dvíhanie koša XT – súprava
Určené iba pre modely 2018 a novšie.

4 008423 882025

Č. modelu: 196-570-600

Snehová fréza 3-stupňová XT 107 cm – bočné vyhadzovanie



0 043033 573585

Č. modelu: 19B40024OEM

Kanister oceľový 10 l



4 008423 877540

Č. modelu: 196-558-603

ZERO- TURNS



Z3 137

ZERO TURN

PRIPRAVTE SA NA MAXIMÁLNU PRODUKTIVITU

Kosačky Zero-Turn radu Cub Cadet Ultima posúvajú efektivitu kosenia na novú úroveň vďaka špičkovej obratnosti, rýchlosti a možnostiam ovládania. Modelový rad 2026 prináša výrazný nový dizajn, vyšší komfort a plynulé, presné riadenie, vďaka ktorému zvládnete viac plochy za kratší čas – s perfektným výsledkom pri každom prejazde. Ultima ponúka špičkový výkon v úzkych zákutiach aj na otvorených plochách, a takú pohodlnú jazdu, že sa na každé kosenie budete tešiť.

XZ
ENDURO SERIES

Z
SERIES
ENDURO SERIES

AKÚ SI VYBERIETE?

V rade našich strojov s nulovým polomerom otáčania máte možnosť výberu medzi klasickým pákovým riadením alebo volantovým riadením vhodným do svahovitého terénu.

ČUB CADET SYSTÉM ŘÍDĚNÍ SYNCHRO STEER™ ŘÍDĚNÍ VŠETKÝCH KOLÍES PRO KAŽDÉHO

Výhody zero-turn ovládania jednoduchým a známym volantovým riadením si teraz môžu užiť všetci, od začiatočníkov po profesionálov. Systém riadenia všetkých kolies reaguje presne na každý pohyb a zaisťuje mimoriadnu obratnosť a flexibilitu.



STABILITA VO SVAHOVITOM TERÉNE

Technológia Synchro Steer™ zaisťuje špičkovú kontrolu všetkých štyroch kolies aj na svahoch so sklonom až 25°/46%.



PRESNÉ PRUHOVANIE TRÁVNIKA

Technológia Synchro Steer™ je navrhnutá na maximálnu kontrolu a presnosť, takže dosiahnete perfektný strih aj pri najchúlostivejších trávnatých porastoch a na náročnom teréne.



ZERO TURN

PÁKOVÉ RIADENIE

Pre zákazníkov, ktorí preferujú pákové riadenie, sú rady Z a XZ7 vybavené týmto systémom. Nastaviteľné rukoväti s mäkkým úchopom umožňujú prispôbenie podľa vašej postavy.



NOVÝ VZHL'AD. ROVNAKO ODOLNÉ ENDURO.

Základom je osvedčený rám z oceľových rúrok, vďaka ktorému rad Z1 Enduro ponúka odolnosť, komfort a ovládateľnosť na jednoduché zvládnutie aj náročného kosenia. Výrazný nový dizajn, praktické prvky komfortu a presné riadenie Zero-Turn vytvárajú stroj, ktorý je tak výkonný, ako aj atraktívny.

KOMFORT NOVEJ DIMENZIE

Vysoké operadlo a bočný nášľap na pohodlné a jednoduché kosenie.

ZÁKLAD ÚSPECHU

Osvedčený rám z oceľových rúrok pre maximálnu pevnosť a odolnosť.



NOVÝ DIZAJN

Výrazné tmavosivé vyhotovenie so žltými akcentmi.

Z1 TURN



MOTOR CUB CADET V-TWIN
Plynulý a spoľahlivý výkon pre konzistentné výsledky.



ŽACIE ÚSTROJENSTVO SO ŠÍRKOU 108 CM

Pokryje väčšiu plochu pri zachovaní čistého a rovnomerného strihu.



VEĽKÉ PNEUMATIKY VZADU

Lepšia trakcia a pohodlnejšia jazda v každom teréne.



DUÁLNA HYDROSTATICKÁ PREVODOVKA

Jednoduchá zmena rýchlosti aj smeru kedykoľvek počas jazdy.



NASTAVITEĽNÉ SEDADLO S VYSOKÝM OPERADLOM

Ergonomické sedadlo poskytuje oporu a zaisťuje pohodlie aj pri dlhšom kosení.



TECHNOLÓGIA ZERO-TURN S VOLANTOM

Presné riadenie a nulový polomer otáčania pod plnou kontrolou.



POWERED BY
Cub Cadet



NEW

Z1 107

Šírka záberu:	107 cm
Plocha trávnik (odporúčaná):	10 000 m ² /h
Zberný kôš:	voliteľný
Motor:	Cub Cadet, dvojjalec V-TWIN
Zdvihový objem motora:	679 cm ³
Prevodovka:	Dual Hydrostat
Nastavenie výšky kosenia:	15 polôh
Č. modelu	17CAEACS603



POWERED BY
Cub Cadet



NEW

Z1 107S

Šírka záberu:	107 cm
Plocha trávnik (odporúčaná):	10 000 m ² /h
Zberný kôš:	voliteľný
Motor:	Cub Cadet, dvojjalec V-TWIN
Zdvihový objem motora:	679 cm ³
Prevodovka:	Dual Hydrostat
Nastavenie výšky kosenia:	15 polôh
Č. modelu	17BAGBYE603

Z1

ENDURO SERIES

VÄČŠÍ ZÁBER. VÄČŠIA SILA. VÄČŠIE VÝSLEDKY.

Model Z2 spája obratnosť technológie Zero-Turn so širším záberom, vyšším výkonom a väčším komfortom, aby zvládol aj väčšie a náročnejšie plochy. Osvedčený rám z oceľových rúrok, duálny hydrostatický pojazd a ergonomické vyhotovenie zaisťujú silu a kontrolu potrebnú na rýchlejšie, presnejšie kosenie s precíznym výsledkom.

PRÉMIOVÝ KOMFORT

Sedadlo s vysokým operadlom, bočný nášlap a ergonomické ovládanie na jednoduché a pohodlné kosenie.



NOVÝ DIZAJN

Masívny sivý dizajn so žltými detailmi.

ZERO TURN

ZÁKLAD ÚSPECHU

Osvedčený rám z oceľových rúrok pre maximálnu pevnosť a odolnosť.

Powered by
Kawasaki



Z2 127

Šírka záberu:	127 cm
Plocha trávnik (odporúčaná):	11 500 m ² /h
Zberný kôš:	voliteľný
Motor:	Kawasaki FR691V, dvojvalec V-TWIN
Zdvihový objem motora:	726 cm ³
Prevodovka:	Dual Hydrostat
Nastavenie výšky kosenia:	15 polôh
Č. modelu	17A1EAEL603

Powered by
Kawasaki



Z2 117S

Šírka záberu:	117 cm
Plocha trávnik (odporúčaná):	10 500 m ² /h
Zberný kôš:	voliteľný
Motor:	Kawasaki FR691V, dvojvalec V-TWIN
Zdvihový objem motora:	726 cm ³
Prevodovka:	Dual Hydrostat
Nastavenie výšky kosenia:	15 polôh
Č. modelu	17BIGBYN603



Z2 117S

MOTOR V-TWIN

VEĽKÉ PNEUMATIKY VZADU

Z2

ENDURO SERIES

NULOVÝ POLOMER OTÁČANIA. ŽIADNE POCHYBNOSTI. ŽIADNE KOMPROMISY.

Táto špičková kosačka Zero-Turn spája profesionálnu odolnosť, vyšší komfort a inteligentné funkcie, a je navrhnutá pre maximálnu ovládateľnosť a dominantný výkon. Osvedčený rám z ocelových rúrok, zlepšená trakcia, integrované osvetlenie a výrazný nový dizajn zaisťujú, že každé kosenie sa vykoná s istotou a zapôsobí imponantne.



Z3 137

MOTOR V-TWIN



**DRŽIAK NÁPOJOV
A BOX NA NÁRADIE**
Praktické odkladacie miesto
na občerstvenie pri práci.



Z3

ENDURO SERIES

PRÉMIOVÝ KOMFORT

Sedadlo s vysokým operadlom, bočný nášlap a ergonomické ovládanie na jednoduché a pohodlné kosenie.

ZERO TURN

ZVÝŠENIE ÚŽITKOVEJ HODNOTY

Pneumatiky s veľkou trakciou a výrazný svetelný LED panel zaisťujú viditeľnosť a priľnavosť v každom teréne.

ZÁKLAD ÚSPECHU

Osvedčený rám z ocelových rúrok navrhnutý na dlhodobú a intenzívnu prácu.

VÝRAZNÝ NOVÝ DIZAJN

Výrazné tmavosivé vyhotovenie so žltými akcentmi.



Powered by
Kawasaki



NEW

Z3 137

Šírka záberu:	137 cm
Plocha trávnik (odporúčaná):	12 500 m ² /h
Zberný kôš:	voliteľný
Motor:	Kawasaki FR691V, dvojvalec V-TWIN
Zdvihový objem motora:	726 cm ³
Prevodovka:	Dual Hydrostat
Nastavenie výšky kosenia:	15 polôh
Č. modelu	17AIECE3603



Powered by
Kawasaki



NEW

Z3 127S

Šírka záberu:	127 cm
Plocha trávnik (odporúčaná):	11 500 m ² /h
Zberný kôš:	voliteľný
Motor:	Kawasaki FR691V, dvojvalec V-TWIN
Zdvihový objem motora:	726 cm ³
Prevodovka:	Dual Hydrostat
Nastavenie výšky kosenia:	15 polôh
Č. modelu	17BIGGY2603

NAVRHNUTÉ PRE VAŠE PROFESIONÁLNE VÝZVY

Špičkové modely radu ENDURO XZ7 sú navrhnuté pre vysokú záťaž, spoľahlivosť a maximálny komfort pri práci. Pre vysokú mieru pohodlia sú vybavené napríklad špičkovými sedadlami alebo inovatívnym odpružením predných koliesok.

PEVNÁ OCHRANA OBSLUHY

Veľmi robustný oceľový rám pre maximálnu bezpečnosť obsluhy a ochranu stroja už ako základné vybavenie.

ŠIROKÉ MOŽNOSTI VYUŽITIA

Okrem mulčovacej súpravy je v základnej výbave stroja aj zadný záves. To dáva možnosť kombinovať stroj so širokou škálou ťahaného príslušenstva.

MASÍVNE ŽACIE ÚSTROJENSTVO

Robustné zvarané a vystužené žacie ústrojenstvo AeroForce Max™ je vyrobené s ohľadom na požiadavku dlhej životnosti a docielenie maximálnej kvality kosenia.



MAXIMÁLNE POHODLIE

Prémiové sedadlo s vysokým operadlom má vystlané podrúčky a špeciálne odpruženie.

VEĽKÝ PRACOVNÝ RÁDIUS

Maximálna rýchlosť až 14,5 km/h a objemné palivové nádrže dovoľujú zvládať veľké trávnaté plochy.

INOVATÍVNE ODPRUŽENIE PREDNÝCH KOLIES

Na docielenie maximálneho pohodlia obsluhy je stroj vybavený odpružením predných kolies.

LED SVETLOMETY S VYSOKÝM JASOM

Zaisťujú výbornú viditeľnosť pri práci za súmraku a úsvitu.

ZERO TURN



XZ7 L152i - ULTIMA



XZ7 L122 - ULTIMA

Šírka záberu:	122 cm
Plocha trávnik (odporúčaná):	11 000 m ² /h
Zberný kôš:	voliteľne (49A70001100)
Motor:	Kawasaki, dvojvalec V-TWIN
Zdvihový objem motora:	726 cm ³
Pojazd:	Dual Hydrostat
Nastavenie výšky kosenia:	16 polôh
Č. modelu	47AIAAA6603



XZ7 L152i - ULTIMA

Šírka záberu:	152 cm
Plocha trávnik (odporúčaná):	15 000 m ² /h
Zberný kôš:	voliteľne (49A70002100)
Motor:	KOHLER EFI, dvojvalec V-TWIN
Zdvihový objem motora:	747 cm ³
Pojazd:	Dual Hydrostat
Nastavenie výšky kosenia:	16 polôh
Č. modelu	47ATAHA8603

**3 ROKY
500 HODÍN***
**ZÁRUKA
SÚKROMNÉ AJ
KOMERČNÉ
POUŽITIE**

ODOLNOSŤ

Veríme vo vysokú odolnosť a spoľahlivosť našich modelov XZ7, a preto ponúkame záruku 3 roky alebo až 500 pracovných motohodín* pre komerčné aj súkromné použitie.

*Podľa toho, čo nastane skôr

NA PRÁCU I VO SVAHOVITOM TERÉNE

Naše volantové riadenie, pre ktoré je základom inovatívna patentovaná technológia Synchro Steer®, rozširuje škálu schopností strojov s nulovým polomerom otáčania. Táto inovatívna technológia riadenia Synchro-Steer® je úplne ojedinelé konštrukčné riešenie pre stroje s nulovým polomerom otáčania. Vďaka tomu sú naše ridery Zero Turn neuveriteľne ovládateľné ako konvenčné stroje s nulovým polomerom otáčania, ale pritom máte vďaka volantu a riadeniu Synchro-Steer® plnú kontrolu nad prednými kolesami. Tzn., že môžete so strojom bezpečne pracovať aj vo svahovitom teréne.



XZ8 S137i - ULTIMA

NAJVÝKONNEJŠIE DVOJVALCOVÉ MOTORY



RÚRKOVÝ OCEĽOVÝ RÁM

Vyrobený s ohľadom na požiadavku vysokej odolnosti a dlhej životnosti.



XZ8

ENDURO SERIES®



ZERO TURN

PEVNÁ OCHRANA OBSLUHY

Veľmi robustný oceľový rám pre maximálnu bezpečnosť obsluhy a ochranu stroja už ako základné vybavenie.

ODOLNÝ RÁM STROJA

Robustný rám z masívnych profilov je vyrobený s ohľadom na požiadavku vysokej odolnosti.

MASÍVNE ŽACIE ÚSTROJENSTVO

Zvárané a vystužené žacie ústrojenstvo AeroForce Max™ je vyrobené s ohľadom na požiadavku dlhej životnosti.

MAXIMÁLNE POHODLIE

Prémiové sedadlo s vysokým operadlom má vystlané podrúčky a špeciálne odpruženie.

VEĽKÝ PRACOVNÝ RÁDIUS

Maximálna rýchlosť až 14,5 km/h a objemné palivové nádrže dovoľujú zvládať veľké trávnaté plochy.

PRESNÉ OVLÁDANIE

Ovládanie hydrostatickej prevodovky pomocou pedála.



3-in-1
OPTION
Powered by
KAWASAKI



3-in-1
OPTION
POWERED BY
KOHLER

XZ8 S122 - ULTIMA

Šírka záberu:	122 cm
Plocha trávnik (odporúčaná):	11 000 m ² /h
Zberný kôš:	voliteľne (49A70001100 + 490-950-C062)
Motor:	Kawasaki, dvojvalec V-TWIN
Zdvihový objem motora:	726 cm ³
Pojazd:	Dual Hydrostat
Nastavenie výšky kosenia:	16 polôh
Č. modelu	47AICAB6603

XZ8 S137i - ULTIMA

Šírka záberu:	137 cm
Plocha trávnik (odporúčaná):	13 000 m ² /h
Zberný kôš:	voliteľne (49A70002100 + 490-950-C062)
Motor:	KOHLER EFI, dvojvalec V-TWIN
Zdvihový objem motora:	747 cm ³
Pojazd:	Dual Hydrostat (Hydrogear ZT3200)
Nastavenie výšky kosenia:	16 polôh
Č. modelu	47ATCAB7603

**3 ROKY
500 HODÍN***
ZÁRUKA
SÚKROMNÉ
AJ KOMERČNÉ
POUŽITIE

ODOLNOSŤ

Veríme vo vysokú odolnosť a spoľahlivosť našich modelov XZ8, a preto ponúkame záruku 3 roky alebo až 500 pracovných tohodín* pre komerčné aj súkromné použitie.

*Podľa toho, čo nastane skôr



NEW Z1 107S
TECHNOLÓGIA S VOLANTOM**NEW Z1 107**
TECHNOLÓGIA PÁKOVÉHO RIADENIA

MOTOR		
Typ motora	Cub Cadet	Cub Cadet
Zdvihový objem motora	679 cm ³	679 cm ³
Menovitý výkon	11,9 kW/2500 min ⁻¹	11,6 kW/2450 min ⁻¹
Počet valcov	Dvojvalec V-TWIN	Dvojvalec V-TWIN
Objem nádrže (kapacita)	13,25 l	13,25 l
Mazanie	Tlakové s olejovým filtrom	Tlakové s olejovým filtrom
SYSTÉM POHONU		
Prevodovka	Dual Hydrostat	Dual Hydrostat
Ovládanie	Ovládanie dvojitým pedálom	Riadiaca páka / pákové riadenie
Tempomat	-	-
ŽACÍ SYSTÉM		
Plocha trávnik (odporúčaná/maximálna)	10 000 m ² /h	10 000 m ² /h
Šírka záberu	107 cm	107 cm
Výška kosenia (min. – max.)	25 – 114 mm	25 – 114 mm
Možnosti kosenia	2-v-1	2-v-1
Počet nožov	2	2
Zapínanie žacieho ústrojenstva	Elektromagnetická spojka	Elektromagnetická spojka
Výškové polohy šasi	15 polôh	15 polôh
Koleska žacieho ústrojenstva	2	2
Umývacia dýza / mulčovací súprava	-/štandardná	štandardná/štandardná
SYSTÉM VYHADZOVANIA		
Zberný vak na trávu	voliteľný	voliteľný
Deflektor trávy	Štandardný	Štandardný
RÁM		
Predná náprava	Oceľ	Oceľ
Predný nárazník / zadný nárazník	-/-	-/-
Polomer otáčania (cm)	0 cm	0 cm
Veľkosť kolies (p/z v palcoch)	13 x 6,5 – Turfmaster / 20 x 8 – Multi Trac	11 x 6 / 20 x 10 – Turf Armor
Ložiská kolies	Klzná ložiská	Klzná ložiská
ELEKTRICKÝ SYSTÉM		
Akumulátor	210cca AGM	210cca AGM
Svetlometry	-	-
Počítadlo prevádzkových hodín/ukazovateľ servisu	-	-
Bezpečnostné systémy		
KOMFORT		
Typ sedadla	Vysoké operadlo, s laktóvymi opierkami	Vysoké operadlo, s laktóvymi opierkami
Nastavenie sedadla	Nastavenie otočným ovládačom	Nastavenie otočným ovládačom
Technológia riadenia	Soft-Grip, stípkik riadenia s nastaviteľným sklonom	Riadiace páky nastaviteľné v 2 smeroch
Úložný priestor	-	-
Kosenie pri jazde vzad	Štandardné	-
ROZMERY		
Hladina hluku LpA/LwA/LwAg	86,1/98,9/100 dB (A)	85,6/98,8/100 dB (A)
Hodnota vibrácií pre telo / súčiniteľ K	0,3/0,2 m/s ²	0,4/0,2 m/s ²
Hodnota vibrácií pre ruky/paže / súčiniteľ K	2,0/1,0 m/s ²	2,1/1,1 m/s ²
Rozmery (d/š/v)	210/132/116 cm	203/132/114 cm
Hmotnosť netto	267 kg	267 kg
Číslo modelu	17BAGBYE603	17CAEACS603
EAN	4 008423 936889	4 008423 936858



NEW Z2 117S
TECHNOLÓGIA S VOLANTOM**NEW Z2 127**
TECHNOLÓGIA PÁKOVÉHO RIADENIA

MOTOR		
Typ motora	Kawasaki FR691V	Kawasaki FR691V
Zdvihový objem motora	726 cm ³	726 cm ³
Menovitý výkon	13,4 kW/2450 min ⁻¹	14,5 kW/2800 min ⁻¹
Počet valcov	Dvojvalec V-TWIN	Dvojvalec V-TWIN
Objem nádrže (kapacita)	13,25 l	13,25 l
Mazanie	Tlakové s olejovým filtrom	Tlakové s olejovým filtrom
SYSTÉM POHONU		
Prevodovka	Dual Hydrostat	Dual Hydrostat
Ovládanie	Ovládanie dvojitým pedálom	Riadiaca páka / pákové riadenie
Tempomat	-	-
ŽACÍ SYSTÉM		
Plocha trávnik (odporúčaná/maximálna)	10 500 m ² /h	11 500 m ² /h
Šírka záberu	117 cm	127 cm
Výška kosenia (min. – max.)	25 – 114 mm	25 – 114 mm
Možnosti kosenia	2-v-1	2-v-1
Počet nožov	2	3
Zapínanie žacieho ústrojenstva	Elektrický spínač	Elektrický spínač
Výškové polohy šasi	15 polôh	15 polôh
Koleska žacieho ústrojenstva	2	2+1
Umývacia dýza / mulčovací súprava	-/štandardná	-/štandardná
SYSTÉM VYHADZOVANIA		
Zberný vak na trávu	voliteľný	voliteľný
Deflektor trávy	Štandardný	Štandardný
RÁM		
Predná náprava	Oceľ	Oceľ
Predný nárazník / zadný nárazník	-/-	-/-
Polomer otáčania (cm)	0 cm	0 cm
Veľkosť kolies (p/z v palcoch)	13 x 6,5 – Turf Armor / 20 x 8 – Turf Armor	11 x 6 / 20 x 10 – Turf Armor
Ložiská kolies	Klzná ložiská	Klzná ložiská
ELEKTRICKÝ SYSTÉM		
Akumulátor	210cca AGM	210cca AGM
Svetlometry	Svetelný LED panel	Svetelný LED panel
Počítadlo prevádzkových hodín/ukazovateľ servisu	Štandardný	Štandardný
Bezpečnostné systémy		
KOMFORT		
Typ sedadla	Prémiové s vysokým operadlom a laktóvymi opierkami	Prémiové s vysokým operadlom a laktóvymi opierkami
Nastavenie sedadla	Nastavenie otočným ovládačom	Nastavenie otočným ovládačom
Technológia riadenia	Soft-Grip, stípkik riadenia s nastaviteľným sklonom	Riadiace páky nastaviteľné v 2 smeroch
Úložný priestor	-	-
Kosenie pri jazde vzad	Štandardné	-
ROZMERY		
Hladina hluku LpA/LwA/LwAg	85,4/98,9/100 dB (A)	89,8/102,6/105 dB (A)
Hodnota vibrácií pre telo / súčiniteľ K	0,3/0,2 m/s ²	0,6/0,3 m/s ²
Hodnota vibrácií pre ruky/paže / súčiniteľ K	3,0/1,5 m/s ²	4,0/2,0 m/s ²
Rozmery (d/š/v)	210/142/116 cm	203/155/114 cm
Hmotnosť netto	285 kg	285 kg
Číslo modelu	17BIGBYN603	17AIEAEL603
EAN	4 008423 936896	4 008423 936865

NEW Z3 127S
TECHNOLÓGIA S VOLANTOM**NEW Z3 137**
TECHNOLÓGIA PÁKOVÉHO RIADENIA

MOTOR		
Typ motora	Kawasaki FR691V	Kawasaki FR691V
Zdvihový objem motora	726 cm ³	726 cm ³
Menovitý výkon	14,5 kW/2800 min ⁻¹	14,7 kW / 2850 min ⁻¹
Počet valcov	Dvojvalec V-TWIN	Dvojvalec V-TWIN
Objem nádrže (kapacita)	13,25 l	13,25 l
Mazanie	Tlakové s olejovým filtrom	Tlakové s olejovým filtrom
SYSTÉM POHONU		
Prevodovka	Dual Hydrostat	Dual Hydrostat
Ovládanie	Ovládanie dvojitým pedálom	Riadiaca páka / pákové riadenie
Tempomat	-	-
ŽACÍ SYSTÉM		
Plocha trávnik (odporúčaná/maximálna)	11 500 m ² /h	12 500 m ² /h
Šírka záberu	127 cm	137 cm
Výška kosenia (min. – max.)	25 – 114 mm	25 – 114 mm
Možnosti kosenia	2-v-1	2-v-1
Počet nožov	3	3
Zapínanie žacieho ústrojenstva	Elektrický spínač	Elektrický spínač
Výškové polohy šasi	15 polôh	15 polôh
Kolieska žacieho ústrojenstva	2+1	2+1
Umyvací dýza / mulčovací súprava	-/štandardná	-/štandardná
SYSTÉM VYHADZOVANIA		
Zberný vak na trávu	voliteľný	voliteľný
Deflektor trávy	štandardný	štandardný
RÁM		
Predná náprava	Oceľ	Oceľ
Predný nárazník / zadný nárazník	- / -	- / -
Polomer otáčania (cm)	0 cm	0 cm
Veľkosť kolies (p/z v palcoch)	13 x 6,5 – Turf Armor / 20 x 12 – Turf Armor	11 x 6 / 20 x 12 – Turf Armor
Ložiská kolies	Klzná ložiská	Klzná ložiská
ELEKTRICKÝ SYSTÉM		
Akumulátor	210cca AGM	210cca AGM
Svetlomety	Svetelný LED panel	Svetelný LED panel s bočnými svetlami
Počítadlo prevádzkových hodín/ukazovateľ servisu	štandardné	štandardné
Bezpečnostné systémy		
KOMFORT		
Typ sedadla	Prémiové s vysokým operadlom a laktóvymi opierkami	Prémiové s vysokým operadlom a laktóvymi opierkami
Nastavenie sedadla	Páka na rýchle nastavenie, s koľajnicami	Páka na rýchle nastavenie, s koľajnicami
Technológia riadenia	Soft-Grip, stĺpik riadenia s nastaviteľným sklonom	Riadiace páky nastaviteľné v 2 smeroch
Úložný priestor	-	-
Kosenie pri jazde vzad	štandardné	-
ROZMERY		
Hladina hluku LpA/LwA/LwAg	89,8/102,6/105 dB (A)	90,2/102,8/105 dB (A)
Hodnota vibrácií pre telo / súčiniteľ K	0,6/0,3 m/s ²	0,5/0,3 m/s ²
Hodnota vibrácií pre ruky/paže / súčiniteľ K	4,0/2,0 m/s ²	3,9/2,0 m/s ²
Rozmery (d/š/v)	210/153/116 cm	203/164/117 cm
Hmotnosť netto	285 kg	312 kg
Číslo modelu	17BIGGY2603	17AIECE3603
EAN	 4 008423 936902	 4 008423 936872

XZ7 L122 - ULTIMA
TECHNOLÓGIA PÁKOVÉHO RIADENIA**XZ7 L152i - ULTIMA**
TECHNOLÓGIA PÁKOVÉHO RIADENIA

MOTOR		
Typ motora	Kawasaki	KOHLER EFI
Zdvihový objem motora	726 cm ³	747 cm ³
Menovitý výkon	14,4 kW/2700 min ⁻¹	14,8 kW/2700 min ⁻¹
Počet valcov	Dvojvalec V-TWIN	Dvojvalec V-TWIN
Objem nádrže (kapacita)	20,8 l	20,8 l
Mazanie	Tlakové s olejovým filtrom	Tlakové s olejovým filtrom
SYSTÉM POHONU		
Prevodovka	Dual Hydrostat	Dual Hydrostat
Ovládanie	Dvojitá riadiaca páka	Dvojitá riadiaca páka
Tempomat	-	-
ŽACÍ SYSTÉM		
Plocha trávnik (odporúčaná/maximálna)	11 000 m ² /h	15 000 m ² /h
Šírka záberu	122 cm	152 cm
Výška kosenia (min. – max.)	25 – 114 mm	25 – 114 mm
Možnosti kosenia	Voliteľné vyhotovenie 3 v 1	Voliteľné vyhotovenie 3 v 1
Počet nožov	3	3
Zapínanie žacieho ústrojenstva	Elektrický spínač	Elektrický spínač
Výškové polohy šasi	16 polôh	16 polôh
Kolieska žacieho ústrojenstva	2	2 + valec
Umyvací dýza / mulčovací súprava	-/štandardná	-/štandardná
SYSTÉM VYHADZOVANIA		
Zberný vak na trávu	voliteľne (49A70001100)	voliteľne (49A70002100)
Deflektor trávy	štandardný	štandardný
RÁM		
Predná náprava	Oceľová, s odpružením predných kolies	Oceľová, s odpružením predných kolies
Predný nárazník / zadný nárazník	- / zváraný, oceľový	- / zváraný, oceľový
Polomer otáčania (cm)	0 cm	0 cm
Veľkosť kolies (p/z v palcoch)	13 x 6,5/23 x 12	13 x 6,5/24 x 12
Ložiská kolies	neuveďené	neuveďené
ELEKTRICKÝ SYSTÉM		
Akumulátor	210cca AGM	210cca AGM
Svetlomety	LED	LED
Počítadlo prevádzkových hodín/ukazovateľ servisu	štandardné	štandardné
Bezpečnostné systémy	štandardné	štandardné
KOMFORT		
Typ sedadla	Vysoké operadlo, s laktóvymi opierkami	Vysoké operadlo, s laktóvymi opierkami, individuálne nastaviteľné odpruženie
Nastavenie sedadla	Pozdĺžne/zvisle nastaviteľné	Pozdĺžne/zvisle nastaviteľné
Technológia riadenia	Riadiace páky nastaviteľné v 2 smeroch s komfortnými rukoväťami	Riadiace páky nastaviteľné v 2 smeroch s komfortnými rukoväťami
Úložný priestor	štandardný	štandardný
Kosenie pri jazde vzad	štandardné	štandardné
ROZMERY		
Hladina hluku LpA/LwA/LwAg	96,8/104,5/105 dB (A)	97,2/104,7/105 dB (A)
Hodnota vibrácií pre telo / súčiniteľ K	1,0/0,5 m/s ²	1,0/0,5 m/s ²
Hodnota vibrácií pre ruky/paže / súčiniteľ K	1,5/0,75 m/s ²	2,0/1,0 m/s ²
Rozmery (d/š/v)	232/145/134 cm	233/177/134 cm
Hmotnosť netto	415 kg	450 kg
Číslo modelu	47AIAAA6603	47ATAHA8603
EAN	 4 008423 916805	 4 008423 916812

XZ8 S122 - ULTIMA
TECHNOLÓGIA S VOLANTOM

XZ8 S137i - ULTIMA
TECHNOLÓGIA S VOLANTOM

MOTOR		
Typ motora	Kawasaki	KOHLER EFI
Zdvihový objem motora	726 cm ³	747 cm ³
Menovitý výkon	14,4 kW/2700 min ⁻¹	13,8 kW/2500 min ⁻¹
Počet valcov	Dvojvalec V-TWIN	Dvojvalec V-TWIN
Objem nádrže (kapacita)	20,8 l	20,8 l
Mazanie	Tlakové s olejovým filtrom	Tlakové s olejovým filtrom
SYSTÉM POHONU		
Prevodovka	Dual Hydrostat (Hydrgear ZT3100)	Dual Hydrostat (Hydrgear ZT3200)
Ovládanie	Ovládanie dvojitým pedálom	Ovládanie dvojitým pedálom
Tempomat	-	-
ŽACÍ SYSTÉM		
Plocha trávnik (odporúčaná/maximálna)	11 000 m ² /h	13 000 m ² /h
Šírka záberu	122 cm	137 cm
Výška kosenia (min. – max.)	25 – 114 mm	25 – 114 mm
Možnosti kosenia	Voliteľné vyhotovenie 3 v 1	Voliteľné vyhotovenie 3 v 1
Počet nožov	3	3
Zapínanie žacieho ústrojenstva	Elektromagnetická spojka	Elektromagnetická spojka
Výškové polohy šasi	16 polôh	16 polôh
Kolieska žacieho ústrojenstva	2	2
Umyvací dýza / mulčovací súprava	-/štandardná	-/štandardná
SYSTÉM VYHADZOVANIA		
Zberný vak na trávu	voliteľne (49A70001100 + 490-950-C062)	voliteľne (49A70002100 + 490-950-C062)
Deflektor trávy	Štandardný	Štandardný
RÁM		
Predná náprava	Oceľ	Oceľ
Predný nárazník / zadný nárazník	- /štandardný	- /štandardný
Polomer otáčania (cm)	0 cm	0 cm
Veľkosť kolies (p/z v palcoch)	13 × 6,5/22 × 12	13 × 6,5/23 × 12
Ložiská kolies	-	-
ELEKTRICKÝ SYSTÉM		
Akumulátor	210cca AGM	210cca AGM
Svetlomety	LED	LED
Počítadlo prevádzkových hodín/ukazovateľ servisu	Štandardné	Štandardné
Bezpečnostné systémy	Štandardné	Štandardné
KOMFORT		
Typ sedadla	Vysoké operadlo, s laktóvymi opierkami	Vysoké operadlo, s laktóvymi opierkami, individuálne nastaviteľné odpruženie
Nastavenie sedadla	Pozdĺžne/zvisle nastaviteľné	Pozdĺžne/zvisle nastaviteľné
Technológia riadenia	Volant Soft-grip, stĺpik riadenia s nastaviteľným sklonom	Volant Soft-grip, stĺpik riadenia s nastaviteľným sklonom
Úložný priestor	Štandardný	Štandardný
Kosenie pri jazde vzad	Štandardné	Štandardné
ROZMERY		
Hladina hluku LpA/LwA/LwAg	96,8/104,5/105 dB (A)	89,9/104,3/105 dB (A)
Hodnota vibrácií pre telo / súčiniteľ K	0,3/0,2 m/s ²	0,4/0,2 m/s ²
Hodnota vibrácií pre ruky/paže / súčiniteľ K	2,4/1,2 m/s ²	2,8/1,4 m/s ²
Rozmery (d/š/v)	218 / 138 / 121 cm	218 / 153 / 121 cm
Hmotnosť netto	436 kg	449 kg
Číslo modelu	47AICAB6603	47ATCAB7603
EAN	4 008423 924459	4 008423 924466

PRÍSLUŠENSTVO PRE STROJE ZERO-TURN XZ



Z3 127S

ZBERNÉ KOŠE

Dvojdielny zberný kôš XZ1 127 / XZ1 137 / XZ2 127, 200 l	0 043033 565085	Č. modelu: 19A70043100 DO VYPREDANIA ZÁSOB
Trojdielny zberný kôš XZ3 122 / Z1 137, 300 l	0 043033 565054	Č. modelu: 19A70040100 DO VYPREDANIA ZÁSOB
Dvojdielny zberný kôš XZ5 L107 / XZ6 S107/117, 230 l (XZ6 vyžaduje prídavnú súpravu 490-950-C062)	0 889021 254964	Č. modelu: 19B70054100
Dvojdielny zberný kôš XZ5 L127/137 / XZ6 S127, 230 l (XZ6 vyžaduje prídavnú súpravu 490-950-C062)	0 037049 965410	Č. modelu: 19B70055100
Dvojdielny zberný kôš XZ3 L127/137 / XZ6 S127, 230 l (XZ6 vyžaduje prídavnú súpravu 490-950-C062)	0 043033 565054	Č. modelu: 19A70056100
Trojdielny zberný kôš XZ7 L122 / XZ8 S122, 380 l (XZ8 vyžaduje prídavnú súpravu 490-950-C062)	4 008423 917987	Č. modelu: 49A70001100
Trojdielny zberný kôš XZ7 L152i / XZ8 S137i, 380 l (XZ8 vyžaduje prídavnú súpravu 490-950-C062)	4 008423 917994	Č. modelu: 49A70002100
Prídavná súprava na montáž závažia zberného koša XZ6 a XZ8	0 889021 302702	Č. modelu: 490-950-C062

ŤAŽNÉ ZARIADENIE

Zadný záves pre všetky modely XZ1 a XZ2	0 043033 565054	Č. modelu: 19A70025100 DO VYPREDANIA ZÁSOB
---	-----------------	---

MULČOVACIE NOŽE

Súprava 3 mulčovacích nožov (122 cm) pre modely XZ7 L122 a XZ8 S122	Č. modelu: 19A5305A603
Súprava 3 mulčovacích nožov (137 cm) pre model XZ8 S137i	Č. modelu: 19A5306A603
Súprava 3 mulčovacích nožov (152 cm) pre modely XZ7 L152i a PRO Z5 152	Č. modelu: 19A5307A603



PRO Z SERIES



**ŠPIČKOVÁ VÝKONNOST
A EFEKTIVITA**

Cub Cadet



PRO Z SERIES



Z9 183id



Z5 152

ŠPIČKOVÁ VÝKONNOSŤ A EFEKTIVITA

Každá súčasť strojov radu PRE Z, od rámu až po predný oblúk, je konštruovaná tak, aby dokázala znášať najdrsnejšie podmienky. Hrúbka žacieho ústrojenstva a jeho celoobvodovo vystužená konštrukcia prispievajú k tomu, že tieto stroje Zero-Turn zvládajú najnáročnejšiu dlhodobú prevádzku.

POHODLIE AJ PRI NÁROČNEJ PRÁCI

Stroje radu PRE Z dokážu znášať nárazy, ktorým by však nemalo byť vystavované vaše telo. Doprajte si plynulú jazdu po celý pracovný deň vďaka komfortným funkciám radu PRO Z.

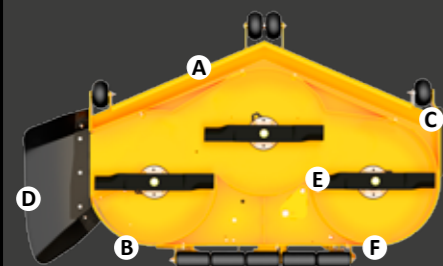

ODOLNOSŤ

- A** 1/4" zosilnená nábehová hrana
- B** 5/16" oceleové bočné výstuhy
- C** 3/4" ochranný kryt proti opotrebovaniu

KVALITNÝ STRIH

- D** Pružný deflektor pre vyhadzovanie
- E** Nože Marbain® s vysokým zdvihom (obvodová rýchlosť hrotov nožov až 5640 m/min)
- F** Zadný antiskalповý valček

ZOSILNENÁ PREDNÁ ČASŤ

Konštrukcia, ktorá umožňuje pohlcovanie rázov pri práci v nerovnom teréne, so zosilnenou prednou časťou, vrátane kombinácie veľkostí náprav, nábojov kolies a predného oblúka, ktorá poskytuje mimoriadnu odolnosť.



- A** Liatinová výkyvná predná náprava
- B** Systém tlmenia prenosu vibrácií
- C** Oceleové zvislé čapy
- D** Oceleové zavesenie predných kolies s hrúbkou 1/2"



ODPRUŽENÁ SEDAČKA PRO Z

Naša odpružená sedačka umožňuje nastavovanie tuhosti podľa individuálnych požiadaviek používateľa.

- A** Systém tlmenia prenosu vibrácií pod sedadlom (PRO Z 5/7/9)
- B** Bedrová opierka
- C** Sedák EVC (elastická regulácia vibrácií)
- D** Nastavenie sklonu
- E** Vystlané laktové opierky



VÝKYVNÁ PREDNÁ NÁPRAVA

Výkyvná predná náprava umožňuje, aby stroje PRO Z úspešne zdolávali terén a súčasne bola zachovaná kvalita kosenia. Poloha žacieho ústrojenstva, rámu stroja a prednej nápravy sa pri pohybe PRO Z na kosenej ploche neustále mení a tým je umožnené, aby žacie ústrojenstvo sledovalo profil terénu. V dôsledku toho nedochádza k nadmernému poškodeniu trávneho porastu.



Z5 152

Z5 152

Úžasná odolnosť a bezkonkurenčný komfort – perfektná kombinácia pre naozajstných profesionálov! Model Z5 152 ponúka výkon, kvalitu a efektivitu, ktorá zatieňuje iné špičkové kosačky zero-turn. Toto všetko robí zo Z5 152 absolútny top model, ktorý zvláda kosenie omnoho rýchlejšie než akýkoľvek iný produkt na trhu!

**3 ROKY
1000 HODÍN***
ZÁRUKA
SÚKROMNÉ
AJ KOMERČNÉ
POUŽITIE



KAWASAKI,
DVOJVALEC V-TWIN OHV

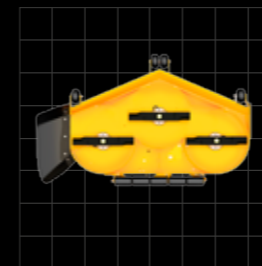

NEPREKONATEĽNÁ OCHRANA PROTI KORÓZII A ODOLNOSŤ

Špeciálny proces galvanického zinkovania ošetrí celý rám, prednú nápravu aj žacie ústrojenstvo pred nanosením odolného práškoveho laku. Takto vytvorená dvojité ochranná vrstva odoláva náročným podmienkam každodenného nepretržitého používania.

Z5 152 PERFEKTNÝ V KAŽDOM DETAILE.

Powered by
Kawasaki



Šírka záberu:	152 cm
Plocha trávnik (odporúčaná):	15 000 m ² /h
Typ vyhadzovania:	Bočné vyhadzovanie
Motor:	Kawasaki, dvojvalec V-TWIN OHV
Zdvihový objem motora:	852 cm ³
Pojazd:	Dual Hydrostat
Prevodovka:	Parker HTG 12 cm ³
Max. rýchlosť:	16 km/h (vpred)/8 km/h (vzad)
Nastavenie výšky kosenia:	17 polôh

Č. modelu 53BIHJUV603



Z9 183id

**3 ROKY
1000 HODÍN***
**ZÁRUKA
SÚKROMNÉ
AJ KOMERČNÉ
POUŽITIE**

Z9 183id

Jedinečný Z9 183id je profesionálny stroj s nulovým polomerom otáčania a s extrémne širokými dvojitými pneumatikami pre maximálny záber. Je vyvinutý tak, aby zvládol aj tie najstrmšie svahy a to až do 25° pozdĺžneho sklonu. Navyše má masívne, extrémne robustné a vystužené oceľové žacie ústrojenstvo, vysoký plošný výkon kosenia, posilňovač riadenia a vzduchom odpruženú sedačku obsluhy. Tento špičkový stroj s nulovým polomerom otáčania je ideálny pre obce, mestá, komerčných používateľov a majiteľov veľkých trávnatých plôch.



KAWASAKI 1000V
EFI, DVOJVALEC V-TWIN

Z9 183id

URČENÉ AJ PRE
STRMÉ SVAHY

Powered by
Kawasaki



VYSOKÝ PLOŠNÝ VÝKON KOSENIA

Vďaka vynikajúcemu technickému vybaveniu a veľkému záberu kosenia sa dosiahol vysoký plošný výkon kosenia aj na strmých svahoch.

PRACUJTE EFEKTÍVNE A JAZDITE POHODLNE

Komfortná výbava a vysoká úroveň ergonómie zaisťujú pohodlnú prácu po celý deň. Exkluzívna plne profesionálna sedačka ponúka možnosť individuálneho nastavenia podľa požiadaviek obsluhy.

ELEKTROMECHANICKY NASTAVITEĽNÉ ŽACIE ÚSTROJENSTVO

Ľahké nastavenie výšky kosenia obyčajným stlačením tlačidla.

SVAHOVÁ DOSTUPNOSŤ

Extrémne široké zdvojené pneumatiky a riadenie všetkých kolies zaisťujú maximálnu stabilitu aj na strmom svahu s pozdĺžnym sklonom do 25°.

KOMBINÁCIA VÝKONU A HOSPODÁRNOSTI

Vďaka priamemu elektronickému vstrekovaniu paliva kombinuje motor Kawasaki vysoký výkon s nízkou spotrebou paliva.

SPOĽAHLIVÝ PARTNER NA VEĽA ROKOV

Značka Cub Cadet poskytuje na nové stroje Z9 183id záruku v trvaní 1 000 pracovných hodín alebo 3 rokov*.

*Podľa toho, čo nastane skôr

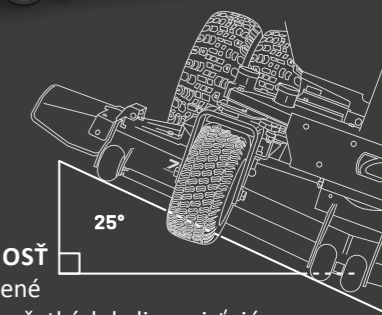

Šírka záberu:	183 cm
Plocha trávnik (odporúčaná):	18 000 m ² /h
Typ vyhadzovania:	Bočné vyhadzovanie
Motor:	Kawasaki FX1000V EFI, dvojvalec V-TWIN
Zdvihový objem motora:	999 cm ³
Pojazd:	Dual Hydrostat
Prevodovka:	Parker HTG 16 cm ³
Max. rýchlosť:	19,5 km/h (vpred)/10,0 km/h (vzad)
Nastavenie výšky kosenia:	17 polôh

Č. modelu 53ALHMUY603

	Z5 152	Z9 183id
MOTOR		
Typ motora	Kawasaki OHV	Kawasaki FX1000V EFI
Zdvihový objem motora	852 cm ³	999 cm ³
Menovitý výkon	15,8 kW/2500 min ⁻¹	19,3 kW/2600 min ⁻¹
Počet valcov	Dvojvalec V-TWIN	Dvojvalec V-TWIN
Objem nádrže (kapacita)	2 × 34 l	2 × 34 l, s palivomerom
Pojazd	Dual Hydrostat	Dual Hydrostat
Prevodovka	Parker HTG 12 cm ³	Parker HTG 16 cm ³
Mazanie	Tlakové s olejovým filtrom	Tlakové s olejovým filtrom
ŽACÍ SYSTÉM		
Plocha trávnik (odporúčaná/maximálna)	15 000 m ² /h	18 000 m ² /h
Šírka záberu	152 cm	183 cm
Výška kosenia (min. – max.)	26 – 127 mm	26 – 127 mm
Možnosti kosenia	2-v-1	2-v-1
Počet nožov	3	3
Zapínanie žacieho ústrojenstva	Elektromagnetická spojka	Elektromagnetická spojka
Výškové polohy šasi	17 polôh	17 polôh
Koleska žacieho ústrojenstva	3	6
Mulčovací súprava	Štandardná	Štandardná
SYSTÉM VYHADZOVANIA		
Typ vyhadzovania	Bočné vyhadzovanie	Bočné vyhadzovanie
Deflektor trávy	Štandardný	Štandardný
RÁM		
Predný nárazník / zadný nárazník	– /štandardný	– /štandardný
Polomer otáčania	0 cm	0 cm
Veľkosť kolies (p/z v palcoch)	15 × 6/24 × 12	16 × 6,5/24 × 12
Ložiská kolies	Guľkové ložiská	Guľkové ložiská
ELEKTRICKÝ SYSTÉM		
Akumulátor	230 cca AGM	300 cca AGM
Svetlomety	–	–
Počítadlo prevádzkových hodín/ukazovateľ servisu	Štandardné	Štandardné
Bezpečnostné systémy	Štandardné	Štandardné
KOMFORT		
Typ sedadla	Vysoké operadlo, s laktovými opierkami, nastaviteľné	Vysoké operadlo, s laktovými opierkami, individuálne nastaviteľné
Nastavenie sedadla	Pozdĺžne/zvisle nastaviteľné	Pozdĺžne/zvisle nastaviteľné
Volant	Soft Grip	Soft Grip
Úložný priestor	–	–
Kosenie pri jazde vzad	Štandardné	Štandardné
Nabíjačka akumulátora	–	–
ROZMERY		
Hladina hluku LpA/LwA/LwAg	90,1/103,2/105 dB (A)	87,3/102,5/105 dB (A)
Hodnota vibrácií pre telo / súčiniteľ K	0,4/0,5 m/s ²	0,7/0,35 m/s ²
Hodnota vibrácií pre ruky/paže / súčiniteľ K	3,3/1,5 m/s ²	2,6/1,3 m/s ²
Rozmery (d/š/v)	230/160/134 cm	226/185/131 cm
Hmotnosť netto	680 kg	840 kg
Číslo modelu	53BIHJUV603	53ALHMUY603
EAN	4 008423 872415	4 008423 917482

SÚPRAVA PRE ELEKTROMECHANICKÉ ZDVÍHANIE ŽACIEHO ÚSTROJENSTVA

Súprava pre elektromechanické zdvíhanie žacieho ústrojenstva, Z5



Č. modelu: 59A30050150

MULČOVACIE NOŽE

Súprava 3 mulčovacích nožov (152 cm) pre modely XZ7 L152i a PRO Z5 152

Č. modelu: 19A5307A603



SNEHOVÉ FRÉZY

XS3 76 SWE

ÁNO ZIME. NIE SNEHOVÝM PRÍVALOM.

Silný, spoľahlivý a pripravený do akcie: tak pristupuje k zime Cub Cadet. Naše snehové frézy sú navrhnuté tak, aby čistenie príjazdových ciest, chodníkov a veľkých plôch bolo čo najefektívnejšie.

Namiesto vytvárania hluku sa sústreďujeme na to, na čom naozaj záleží: na jednoduché ovládanie, spoľahlivý výkon a komfort, ktorý vám umožní pracovať aj pri nízkych teplotách. Nech už zima prinesie čokoľvek, Cub Cadet je pripravený vyčistiť akúkoľvek cestu.

Cub Cadet
X SERIES
SNOW THROWERS

SPRÁVNY VÝKON PRE NÁROČNÉ ZIMNÉ PODMIENKY

Rad X snehových fréz Cub Cadet ponúka správnu veľkosť a technológie pre miestne zimné podmienky. Od 2-stupňových modelov pre stredný až silný prival snehu po 3-stupňové modely, ktoré zvládnu aj udupaný sneh.

PRACOVNÉ SVETLOMETY

LED svetlomety pre lepšiu viditeľnosť pri nedostatočných svetelných podmienkach.

VYHRIEVANÉ RUKOVÄTI

Udrží ruky v teple od začiatku do konca.

BLOKOVANIE SPOJKY

Systém blokovania spojky drží zapojenú pohonnú a zavitovkovú spojku. Preto môžete meniť smer vyhadzovania alebo rýchlosť jazdy počas prevádzky.

VÝKONNÝ MOTOR

4-taktné OHV motory Cub Cadet sú vyvinuté na prevádzku pri nízkych teplotách.

PNEUMATIKY X-TRAC

Výborná trakcia na zasnežených cestách a chodníkoch.

PÁSOVÝ POHON (XS3 76 TDE)

Nastaviteľný pásový pohon ponúka tri úrovne prevádzky podľa snehových podmienok a typu povrchu, zaisťuje bezpečie a istotu aj na svahovitom teréne.

KLZNÉ PÄTKY Z POLYMÉRU

Na nastavenie vzdialenosti medzi čepeľovou doskou a povrchom. Ľahko sa vymieňajú.

ŠÍRKA ZÁBERU AŽ 76 CM

(XS3 76 SWE a XS3 76 TDE)

ELEKTRICKÝ ŠTARTÉR NA 230 V

OVLÁDANIE VYHADZOVANIA

Dve páčky umožňujú meniť smer vyhadzovania v 2 rovinách.

2-STUPŇOVÁ TECHNOLOGIA (XS2)

Pre stredný až silný prival snehu. Ideálna pre chodníky, parkoviská a pod.



V prvom stupni rad segmentov „X-treme“, osadených presne kolmo k smeru pohybu, preniká aj do zhutneného a tvrdého snehu a vŕhne ho do zavitovky. V druhom stupni rýchlo rotujúce obežné koleso vŕhá sneh do vyhadzovacieho kanálu a vyhadzuje ho von.

3-STUPŇOVÁ TECHNOLOGIA (XS3)

Pre ťažký a mokrý sneh. Ideálna pre veľké plochy.



STUPEŇ 1 ZÁVITOVKA

Rozbija a vŕhne sneh, ľad a kašovitú zmes: dve bočné zavitovky X-treme postupne odstraňujú sneh a posúvajú ho smerom k stredu stroja.



STUPEŇ 2 URÝCHĽOVAČ

Rýchlo vŕhne sneh, ľad a kašovitú zmes do stroja, dodáva turbo zrýchlenie smerom do obežného kolesa a zároveň posúva celý stroj vpred.

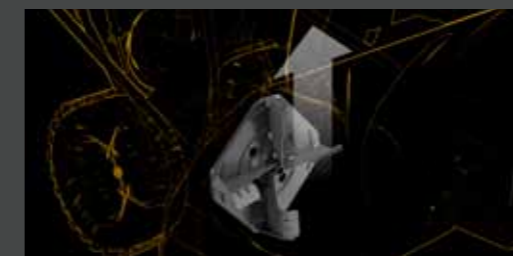

STUPEŇ 3 OBEŽNÉ KOLESO

Vyhadzuje sneh hore a preč z čistenej plochy pomocou nastaviteľného vyhadzovacieho kanálu v uhle 200°.



Cub Cadet
X SERIES
SNOW THROWERS



XS2 61 SWE



XS3 66 SWE

MOTOR		
4-taktný OHV motor pre zimné podmienky	Cub Cadet	Cub Cadet
Zdvihový objem motora	208 cm ³	420 cm ³
Menovitý výkon	4,0 kW / 3 600 min ⁻¹	7,8 kW / 3 600 min ⁻¹
Štartovanie motora	Elektrický štartér 230 V + štartovacia šnúra	Elektrický štartér 230 V + štartovacia šnúra
Objem nádrže (kapacita)	2,0 l	4,8 l
ZÁVITOVKOVÝ SYSTÉM		
Šírka záberu/výška vstupného otvoru	61 cm / 53 cm	66 cm / 58 cm
Klzné pätky	Vysokopevnostný polymér – zabraňuje poškrabaniu	
Priemer závitovky/materiál	30 cm/ocelový	30 cm/ocelový
Závitovkový systém	2-stupňový, so závitovkovými segmentmi Xtreme	3-stupňový, so závitovkovými segmentmi Xtreme
Priemer obežného kolesa	30 cm	30 cm
Mazacie body	Na ložiskách závitovky	Bez údržby
SYSTÉM POJAZDU		
Posilňovač riadenia	Systém nulového polomeru otáčania	Systém nulového polomeru otáčania
Počet rýchlostí	6 vpred/2 vzad	6 vpred/2 vzad
Kolesá (v palcoch)	15 x 5, X-Trac, zimný dezén	16 x 4,8, X-Trac, zimný dezén
SYSTÉM VYHADZOVANIA		
Otáčanie vyhadzovania	kľuka / 200°	kľuka / 200°
Uhol vyhadzovania	Páka pre 2 polohy	Páka pre 2 polohy
KOMFORT		
Vyhrievané rukoväti	Štandardné	Štandardné
Svetlomety	28 V / 28 W	28 V / 28 W
ROZMERY		
LpA / LwA / LwAg	85,5/97,6/100 dB (A)	90,2/101,5/105 dB (A)
Hodnota vibrácií pre ruky/paže / súčiniteľ K	5,0 / 2,35 m/s ²	4,3 / 2,15 m/s ²
Rozmery (d/š/v)	137 / 65 / 111 cm	140 / 72 / 110 cm
Hmotnosť netto	84 kg	116 kg
Číslo modelu	31AW5BKR603	31AY5EVX603
EAN		





XS3 71 SWE



XS3 76 SWE



XS3 76 TDE

MOTOR			
4-taktný OHV motor pre zimné podmienky	Cub Cadet	Cub Cadet	Cub Cadet
Zdvihový objem motora	420 cm ³	420 cm ³	420 cm ³
Menovitý výkon	7,8 kW / 3 600 min ⁻¹	7,8 kW / 3 600 min ⁻¹	7,8 kW / 3 600 min ⁻¹
Štartovanie motora	Elektrický štartér 230 V + štartovacia šnúra	Elektrický štartér 230 V + štartovacia šnúra	Elektrický štartér 230 V + štartovacia šnúra
Objem nádrže (kapacita)	4,8 l	4,8 l	4,8 l
ZÁVITOVKOVÝ SYSTÉM			
Šírka záberu/výška vstupného otvoru	71 cm / 58 cm	76 cm / 58 cm	76 cm / 58 cm
Klzné pätky	Vysokopevnostný polymér – zabraňuje poškrabaniu		
Priemer závitovky/materiál	30 cm/ocelový	30 cm/ocelový	30 cm/ocelový
Závitovkový systém	3-stupňový, so závitovkovými segmentmi Xtreme	3-stupňový, so závitovkovými segmentmi Xtreme	3-stupňový, so závitovkovými segmentmi Xtreme
Priemer obežného kolesa	30 cm	30 cm	30 cm
Mazacie body	Bez údržby	Bez údržby	Bez údržby
SYSTÉM POJAZDU			
Posilňovač riadenia	Systém nulového polomeru otáčania	Systém nulového polomeru otáčania	Systém nulového polomeru otáčania
Počet rýchlostí	6 vpred/2 vzad	6 vpred/2 vzad	6 vpred/2 vzad
Kolesá (v palcoch)	16 x 6,5, X-Trac, zimný dezén	16 x 6,5, X-Trac, zimný dezén	Pásový pohon
SYSTÉM VYHADZOVANIA			
Otáčanie vyhadzovania	kľuka / 200°	kľuka / 200°	kľuka / 200°
Uhol vyhadzovania	Páka pre 2 polohy	Páka pre 2 polohy	Páka pre 2 polohy
KOMFORT			
Vyhrievané rukoväti	Štandardné	Štandardné	Štandardné
Svetlomety	28 V / 28 W	28 V / 28 W	28 V / 28 W
ROZMERY			
LpA / LwA / LwAg	90,2/101,5/105 dB (A)	90,2/101,5/105 dB (A)	90,2/101,5/105 dB (A)
Hodnota vibrácií pre ruky/paže / súčiniteľ K	4,3 / 2,15 m/s ²	4,3 / 2,15 m/s ²	4,3 / 2,15 m/s ²
Rozmery (d/š/v)	140 / 77 / 110 cm	140 / 80 / 110 cm	137 / 80 / 110 cm
Hmotnosť netto	118 kg	120 kg	125 kg
Číslo modelu	31AY5EVY603	31AY5EVZ603	31AY7EVZ603
EAN			

PRÍSLUŠENSTVO PRE SNEHOVÉ FRÉZY (PREDÁVANÉ SAMOSTATNE)

SNEHOVÉ RADLICE

Pre všetky závitovky Cub Cadet radu 2X a 3X. Pracovná šírka 100 cm, plne galvanicky pozinkovaná, jednoduchá montáž a demontáž po prvotnej inštalácii, hmotnosť vrátane balenia 20 kg



Č. modelu: 396-004-678

Gumová lišta pre snehové radlice OEM-190-833 a 19A30017OEM



Č. modelu: 396-005-678

POISTNÉ SKRUTKY PRE 2-STUPŇOVÉ SNEHOVÉ FRÉZY

Poistné skrutky spájajú čistiacu závitovku s hnacím hriadeľom. Vhodné pre model XS2 – súprava 4 skrutiek a poistných kolíkov. Hmotnosť (vrátane obalu) 0,07 kg.



Č. modelu: 7011-M6-0010

Poistné skrutky spájajú čistiacu závitovku s hnacím hriadeľom. Jedna súprava obsahuje šesť skrutiek s poistnými sponami. Vhodné pre 3-stupňové snehové frézy Cub Cadet.



Č. modelu: 19A3101E603

PLACHTA PRE SNEHOVÉ FRÉZY

Vhodná pre všetky snehové frézy Cub cadet. Pevná vinylová plachta s napínacími šnúrami, UV odolná a vodoodpudivá, rozmery cca d 170 / š 80 / v 100 cm, hmotnosť vr. obalu 1,3 kg



Č. modelu: 2024-U1-0005

ZIMNÝ MOTOROVÝ OLEJ

Špeciálny zimný motorový olej (SAE 5W-30) odporúčaný pre všetky zimné motory Cub Cadet, objem 1000 ml, hmotnosť vr. obalu 0,95 kg



Č. modelu: 6012-X1-0040

STABILIZÁTOR PALIVA „EASY-RUN“

Uchováva kvalitu paliva, viaže vodu a chráni systém proti korózii. Zaisťuje spoľahlivé štartovanie motora. Obsah: 250 ml, hmotnosť: vr. obalu 0,25 kg



Č. modelu: 6012-X1-0045



PREHLAD PRÍSLUŠENSTVA (VŠETKY POLOŽKY SA PREDÁVAJÚ SAMOSTATNE)

MOD. Č.	POPIS	KÓD EAN	LT1 S86	LT1 R86	LT2 S92	LT2 R98	LT3 S108	LT3 R102	XT2 PR95	XT2 QR106	XT2 PS107	XT2 QS117	XT3 QR106	XT3 QS127
PRÍSLUŠENSTVO PRE ZÁHRADNÉ TRAKTORY														
ZADNÉ PRÍSLUŠENSTVO														
196-093-000	Plastový vozík tlačný/ťahaný, jednonápravový, sklápací, rozmery cca (d/š/v): 152,4 / 85,9 / 69,9 cm, hmotnosť 26 kg, nafukovacie kolesá 16" x 4"	4008423896350	•	•	•	•	•	•	•	•	•	•	•	•
196-506-000	PRÍVESNÝ VOZÍK S PLASTOVOU KORBOU, 175 kg	4008423816396	•	•	•	•	•	•	•	•	•	•	•	•
190-223B000	Oceľový prívesný vozík, max. 159 kg	4016918006894	•	•	•	•	•	•	•	•	•	•	•	•
196-507-000	Oceľový prívesný vozík, max. 340 kg	4008423804348	•	•	•	•	•	•	•	•	•	•	•	•
19A30029100	Zadná nosná plošina pre rad XT so systémom bočného vyhadzovania	0043033577132									•	•		•
19A30028100	Zadný závesný elektrický rozmetávač pre rad XT so systémom bočného vyhadzovania	4008423875775									•	•		•
196-031B000	Ťahaný rozmetávač, nosnosť: 39 kg, šírka rozmetania 300 cm	4008423875829	•	•	•	•	•	•	•	•	•	•	•	•
196-545-000	Ťahaný rozmetávač, nosnosť: 80 kg, šírka rozmetania 365 cm	4008423874129	•	•	•	•	•	•	•	•	•	•	•	•
196-036-000	Ťahaný rozmetávač osiva a hnojiva, 45 kg	4008423816310	•	•	•	•	•	•	•	•	•	•	•	•
190-537A000	Ťahaný postrekovač, výkon postrekovania 6,8 l/min, objem 95 l	4008423924374	•	•	•	•	•	•	•	•	•	•	•	•
196-543-000	Ťahaný zberač trávy a lístia, 112 cm	4008423858976	•	•	•	•	•	•	•	•	•	•	•	•
190-163A000	Ťahaný zberač trávy a lístia, 107 cm	4008423807516	•	•	•	•	•	•	•	•	•	•	•	•
196-570-600	Elektrický vyprázdňovací mechanizmus zberného koša na trávu pre rad XT so zadným vyhadzovaním	4008423882025							•	•			•	
OEM-190-180A	Dvojielny zberný kôš, 200 l, pre žacie ústrojenstvo so šírkou záberu 96 cm/107 cm, pre rad LT (modely do roku 2022)	4008423815849		•		•		•						
OEMR190-180A	Dvojielny zberný kôš, 200 l, pre žacie ústrojenstvo radu XT so šírkou záberu 96 cm, (modely do roku 2022)	4008423883350												
19A30045OEM	Dvojielny zberný kôš pre záhradné traktory s bočným vyhadzovaním, 229 l, pre žacie ústrojenstvo s o šírkou záberu 92 cm, ohybná rúrka (modelový rok 2023 –)	0037049967773		•		•								
19B30031OEM	Dvojielny zberný kôš pre záhradné traktory s bočným vyhadzovaním, 229 l, pre žacie ústrojenstvo so šírkou záberu 107 cm, ohybná rúrka (modelový rok 2023 –)	0037049962457						•		•				
19A30030100	Zberný kôš na trávu Dual-bag 200 l pre 107 cm/117 cm žacie ústrojenstvo radu XT	4008423879636								•	•			
19A30018100	Zberný kôš na trávu Triple-bag 210 l pre 127 cm/137 cm žacie ústrojenstvo XT Series	0037049957286												•
196-553-603	Protiprachový systém pre 360 l zberný systém na trávu XT Series	4008423874976							•	•				
196-555-603	Protiprachový systém pre 320 l zberný systém na trávu XT Series	4008423875089												•
190-228-000	Trávnny valec, šírka 61 cm, max. hmotnosť 114 kg	4008423401264	•	•	•	•	•	•	•	•	•	•	•	•
190-229-000	Trávnny valec, šírka 92 cm, max. hmotnosť 182 kg	4008423804478	•	•	•	•	•	•	•	•	•	•	•	•
190-526-000	Vyhrabávač starej trávy a machu, pracovná šírka 102 cm, 20 pružín	4008423804454	•	•	•	•	•	•	•	•	•	•	•	•
196-094-000	Prevzdušňovač trávniku, pracovná šírka 102 cm, 10 pozinkovaných prevzdušňovacích hviezdic	4008423896367	•	•	•	•	•	•	•	•	•	•	•	•
196-552A000	Deflektor pre všetky záhradné traktory radu XT so zadným vyhadzovaním	4008423899641							•	•			•	
196-750A678	Zadný deflektor pre všetky modely radu LT so zadným vyhadzovaním (do modelového roku 2025)	4008423836097		•		•		•						
196-399-000	Zadný záves pre záhradné traktory radu LT so zadným vyhadzovaním (do modelového roku 2025)	4008423914733		•		•		•						
19A13008603	Zadný deflektor pre všetky modely radu LT so zadným vyhadzovaním (od modelového roku 2026 –)	5054905335823		•		•		•						
19A13002603	Zadný záves pre záhradné traktory radu LT so zadným vyhadzovaním (od modelového roku 2026 –)	5054905335762		•		•		•						
PREDNÉ PRÍSLUŠENSTVO														
OEM-190-679	Predné nárazníky – Pre všetky záhradné traktory radu LT (až po modely 2025)	4008423917819												
196-564-000	Rámový nárazník pre rad XT	4056494171210							•	•	•	•	•	•
196-718-678	Univerzálna gumová lišta vhodná pre všetky snehové radlice	4008423815368												
19A30017OEM	Snehová radlica pre rad XT, 117 cm	0037049957309							•	•	•	•	•	•
19B40024OEM	Snehová fréza pre traktory radu XT, bočné vyhadzovanie	0043033573585									•	•		•
19A13001603	Adaptér na montáž radlice 19A30017OEM pre rad LT (od modelového roku 2026 –)	5054905335755	•	•	•	•	•	•						
PRÍSLUŠENSTVO TIELBÜRGER PRE RAD XT														
196-603-000	Predný prídavný zemetací stroj, 120 cm	4008423883510							•	•	•	•	•	•
196-604-000	Zberná nádoba pre predný prídavný zemetací stroj	4008423883527							•	•	•	•	•	•
196-606-000	Snehová radlica vo vyhotovení Premium, 125 cm	4008423883534							•	•	•	•	•	•
196-607-000	Kolieska pre snehovú radlicu vo vyhotovení Premium	4008423883541							•	•	•	•	•	•
196-601-000	Rýchlopúlnací systém bez pohonu – prídavné zariadenie pre prednú snehovú radlicu vo vyhotovení Premium	4008423883497							•	•	•	•	•	•
196-602-000	Rýchlopúlnacie zariadenie bez pohonu – prídavné zariadenie pre predný zemetací stroj	4008423883503							•	•	•	•	•	•
196-608-000	Súprava pohonu, zadné vyhadzovanie	4008423885194							•	•			•	
196-609-000	Súprava pohonu, bočné vyhadzovanie	4008423885200									•	•		•
196-610-000	Montážny rám, zadné vyhadzovanie	4008423885217							•	•			•	

MOD. Č.	POPIS	KÓD EAN	LT1 S86	LT1 R86	LT2 R98	LT2 S92	LT3 S108	LT3 R102	XT2 PR95	XT2 QR106	XT2 PS107	XT2 QS117	XT3 QR106	XT3 QS127
PRÍSLUŠENSTVO PRE ZÁHRADNÉ TRAKTORY														
MULČOVANIE														
OEM-190-116	Mulčovací súprava (bez nožov) pre model LT1 NS96 a LT2 NS96 (do 2022)	4008423819632												
196-749A678	Mulčovací súprava (bez nožov) pre modely LT1 NR92, LT2 NR92 a LT3 PR105	4008423836080												
196-550-000	Mulčovací súprava bez noža pre žacie ústrojenstvo 106 cm	4008423875652								•			•	
196-551-000	Mulčovací súprava bez noža pre žacie ústrojenstvo 95 cm	4008423875669							•					
196-560-000	Mulčovací nůž pre mulčovací súpravu (196-550-000)	4008423875683								•			•	
196-561-000	Mulčovací nůž pre mulčovací súpravu (196-551-000)	4008423875690							•					
OEM-190-116	Mulčovací súprava bez nožov pre modely LT1 R86 (2026 –), mulčovací nože predávané samostatne	5054905335779		•										
19A13004603	Mulčovací súprava bez nožov pre modely LT1 S86 (2026 –), mulčovací nože predávané samostatne	5054905335786	•											
19A13005603	Mulčovací súprava bez nožov pre modely LT2 R92 (2026 –), mulčovací nože predávané samostatne	5054905335793			•									
19A13006603	Mulčovací súprava bez nožov pre modely LT2 S98 a LT3 S108 (2026 –), mulčovací nože predávané samostatne	5054905335809				•	•							
19A13007603	Mulčovací súprava bez nožov pre modely LT3 R102 (2026 –), mulčovací nože predávané samostatne	5054905335816						•						
SNEHOVÉ REŤAZE														
196-658-699	Snehové reťaze pre pneumatiky 20" x 8,0" s adaptérom	4008423824797		•		•		•			•	•		
196-898-699	Snehové reťaze pre pneumatiky 18" x 9,5" s adaptérom	4008423813678	•		•		•							
490-241-0025	Pre kolesá XT 22" x 9,5" x 12" a 23" x 9,5" x 12"	0037049945597												•
DOPLNKOVÉ PRÍSLUŠENSTVO														
196-721A678	Zadné kolesá s trakčnými pneumatikami, 18" x 9,5"	4008423816891	•		•		•		•	•	•	•		
196-967-678	Nabíjačka akumulátorov pre rady LR, LT a XT	4008423835694	•	•	•	•	•	•	•	•	•	•	•	
2024-U1-0003	Zakrývacia plachta pre záhradné traktory, veľkosť L	4008423806441		•		•								
2024-U1-0004	Zakrývacia plachta pre záhradné traktory, veľkosť XL	4008423823882							•	•				

MOD. Č.	POPIS	KÓD EAN	LR2 NR76	LR2 NS76
MINI-RIDER				
196-334-600	Mulčovací súprava/deflektor s nožom pre žacie ústrojenstvo 76 cm	0037049951765	•	•
19A30014OEM	Zberný kôš na trávu Dual-bag 115 l, bez nožov pre 76 cm žacie ústrojenstvo	0037049951765	•	
196-397-000	Zadný záves pre traktory LR Series s bočným vyhadzovaním	4008423914719		•
196-398-000	Zadný záves pre traktory LR Series so zadným vyhadzovaním	0037049951765	•	
19A1301A603	Klinový remeň pre rad LR, pre žacie ústrojenstvo so šírkou 76 cm	4008423895377	•	•
19A1302B603	Nůž pre rad LR s bočným vyhadzovaním, žacie ústrojenstvo 76 cm	4008423895056		•
1111-M6-0148	Nůž pre rad LR so zadným vyhadzovaním, žacie ústrojenstvo 76 cm	4047427545826	•	

MOD. Č.	POPIS	KÓD EAN	XRS 1000	XRS 2000	XRS 3000	XRS 4000
ROBOTICKÉ KOSAČKY						
MRK0067B	Obvodový kábel 650 m	7290109391458	•	•	•	•
122-003-603	Inšalačný set veľký (pre max. 2 500 m ²), 250 m drôtu, 350 kolíkov	4008423885163	•	•	•	•
122-002-603	Inšalačný set stredný (pre max. 1 200 m ²), 150 m drôtu, 200 kolíkov	4008423885156	•	•	•	•
122-001-603	Inšalačný set malý (pre max. 400 m ²), 100 m drôtu, 150 kolíkov	4008423885149	•	•	•	•
122-085-603	Domček XRS	4008423917895	•	•	•	•
122-105-603	Súprava nožov pre modely XRS	4008423917901	•	•	•	•



MOD. Č.	POPIS	KÓD EAN	LM1 AR46	LM1 CR53	LM2 DR46s	LM2	DR46es	LM3 CRC46s	LM3 CR53s	LM3 DR53es	LC3 DP56
KOSAČKY NA TRÁVU											
196-588-678	Mulčovací sada pro žací ústrojí 46 cm, LM Series	4008423855913	•		•	•	•				
196-590-678	Mulčovací sada pro žací ústrojí 53 cm, LM Series, od modelového roku 2021 vrátane	4008423918748		•				•	•		
1182-WS-0001	10 ks žací struny AF3.20, průřez 3,9 mm, délka 47 cm pro vyžinače	4056494116662								•	

MOD. Č.	POPIS	KÓD EAN	Z1 107	Z1 107S	Z2 127	Z2 117S	Z3 137	Z3 127S	XZ7 L122	XZ7 L152i	XZ8 S122	XZ8 S1137i	Z5 152
PRÍSLUŠENSTVO PRE STROJE ZERO-TURN													
19A70043100	Dvojdílný zberný kôš XZ1 127 / XZ1 137 / XZ2 127, 200 l	0043033565085											
19A70040100	Trojdielny zberný kôš XZ3 122 / Z1 137, 300 l	0043033565054											
19B70054100	Dvojdílný zberný kôš XZ5 L107 / XZ6 S107/117, 230 l (XZ6 vyžaduje prídavnú súpravu 490-950-C062)	0889021254964	•	•		•							
19B70055100	Dvojdílný zberný kôš pre kosačky Zero-turn so žacím ústrojenstvom 127 + 137 cm, 230 litrov, vhodné pre modely Z2 127, XZ5 a XZ6 (pri XZ6 je nutná prídavná súprava závažia 490-950-C062)	0037049965410			•								
19B70056100	Dvojdílný zberný kôš pre kosačky Zero-turn so žacím ústrojenstvom 127 + 137 cm, 230 litrov, vhodné pre modely Z3 127S, Z3 137, XZ5 a XZ6 (pri XZ6 je nutná prídavná súprava závažia 490-950-C062)	4008423915921					•	•					
49A70001100	Trojdielny zberný kôš 380 l, pre XZ7 a XZ8 so šírkou záberu 122 cm (XZ8 vyžaduje súpravu závažia 490-950-C062)	4008423917987							•	•	•	•	
49A70002100	Trojdielny zberný kôš 380 l, pre XZ7 a XZ8 so šírkou záberu 137 cm alebo 152 cm (XZ8 vyžaduje súpravu závažia 490-950-C062)	4008423917994							•	•	•	•	
490-950-C062	Prídavná súprava na montáž závažia zberného koša XZ6 a XZ8	0889021302702									•	•	
19A70025100	Zadný záves pre všetky modely XZ1 a XZ2	0043033565054							•	•	•	•	
59A30050150	Súprava pre elektromechanické zdvíhanie žacieho ústrojenstva, Z5	0043033576340											•
19A5305A603	Súprava 3 mulčovacích nožov (122 cm) pre modely XZ7 L122 a XZ8 S122	-							•		•		
19A5306A603	Súprava 3 mulčovacích nožov (137 cm) pre model XZ8 S137i	-										•	
19A5307A603	Súprava 3 mulčovacích nožov (152 cm) pre modely XZ7 L152i a PRO Z5 152	-											•

MOD. Č.	POPIS	KÓD EAN	XS2 61 SWE	XS3 66 SWE	XS3 71 SWE	XS3 76 SWE	XS3 76 TDE
ZIMNÉ PRÍSLUŠENSTVO							
7011-M6-0010	Strižné skrutky, spojenie odpratávacej závitovky s hnacím hriadeľom, súprava 4 ks vr. kolíkov. Pre 2-stupňové snehové frézy Cub Cadet.	4008423821871	•				
19A3101E603	Strižné skrutky, spojenie odpratávacej závitovky s hnacím hriadeľom, súprava 6 ks vr. poistných spôn. Pre 3-stupňové snehové frézy Cub Cadet.	4008423896398		•	•	•	•
2024-U1-0005	Zakrývacia plachta pre všetky snehové frézy Cub Cadet, približné rozmery d 170 / š 80 / v 100 cm	4047427520458	•	•	•	•	•
6012-X1-0040	Zimný motorový olej, obsah: 1 000 ml	4008423821987	•	•	•	•	•
396-004-678	Snehová radlica pre všetky snehové frézy 2X a 3X Series	4008423811025	•	•	•	•	•
6012-X1-0045	Stabilizátor benzínu Easy Run, 250 ml	4008423852387	•	•	•	•	•
396-005-678	Gumová lišta pre snehové radlice OEM-190-833 a 19A30017OEM	4008423815832	•	•	•	•	•

MOD. Č.	POPIS	KÓD EAN
NEZÁVISLÉ PRÍSLUŠENSTVO		
19B40026100R	Príviesny sklápací vozík Cub Cadet s nosnosťou 450 kg (čoskoro bude nahradený novým typom)	4008423887013
19A40027OEM	Vodiaca tyč príviesného vozíka	0037049959068
19A40030OEM	Držiak náradia pre príviesný vozík	0037049959082
196-558-603	Kanister na palivo, 10 litrov	4008423877540

